

《白話》

紫微斗數速成

解析詳明無師自通·斗數入門必備寶典

陳緒剛◎編著

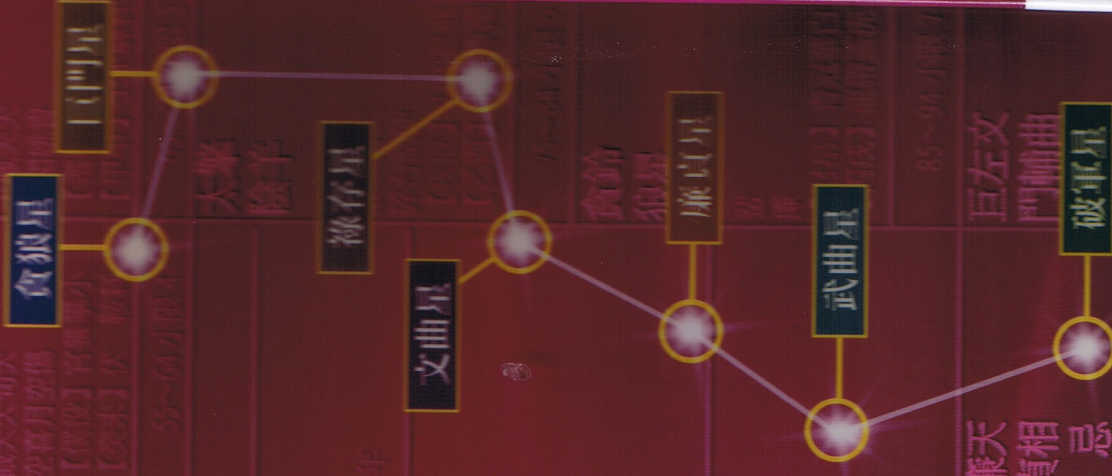

斗數系列 2 《白話》紫微斗數速成

陳緒剛 編著

292.22
7527

書局

《白話》

紫微斗數速成

解析詳明無師自通·斗數入門必備寶典

紫微斗數，它根植於陰陽五行學說，牽繫《周易》卦爻、《周易》卦象之論，融合道家義理，以天文、曆數、地理、中氣、音律等為其中心思想，可謂博大精深。本書內容由淺入深，循序漸進，為初學者問事業、婚姻、個性、財運、升遷、考試之起點法練習與命格分析之最佳入門範本。

ISBN 957-600-712-7

香港公共圖書館 HKPL

3 8888 187194364

9"789576"007125"

29-132 NT\$180

序 文

余踏入五術界，參研中國五術，悉心研究求證，紫微斗數對人、事、物的論斷，其靈驗無比，屢試屢驗。

紫微斗數是以人出生之年月日時，配合紫微星系圖各主星、副曜及十二地支：「子、丑、寅、卯、辰、巳、午、未、申、酉、戌、亥」和十二宮，「命宮、兄弟宮、夫妻宮、子女宮、財帛宮、疾厄宮、遷移宮、交友宮、事業宮、田宅宮、福德宮、父母宮」。配合八卦、陰陽五行、六十子納音，來判斷吉凶，可問事業、婚姻、財運好壞，財庫及運勢吉凶等…。綜合以上可由紫微斗數命盤論其吉凶，故編此書讓愛好紫微斗數讀者參考研究。

敝人不隱其祕訣，願此書能讓讀者無師自通，萬事不求人，並能知命掌運，共研人生，濟世救人，自己亦可趨吉避凶。

自民國八十六年編輯「姓名學開運寶典」，及其增訂版，八十七年編寫「八字命理不求人」，「紫微斗數最新指南」，陸續又編有「萬年曆」，「八字」，「姓名學」，「紫微斗數」，……等書。又擔任台灣省堪輿命理協會講師，台南縣辦事處主任及在圖書館、社區活動中心傳授紫微斗數……等，一直對五術有深入探討。像風水、

地理及精研道教相關事項，如：開光點眼，安神位，安爐，安八卦，清淨符咒，驅邪，像祈願文「神恩廣大，聖德無疆，誠心祈禱，叩求平安，奉道消災改厄，祈求保安植福；貴人明現，財源廣進……等」。用之得時，能使朽木化神奇，烏鴉變鳳凰。尤其對於治刻吉祥開運印鑑之設計，因不斷潛研、學習加上經驗的累積，亦頗有心得。

余衷心希望此書，能使讀者帶來更美好的婚姻、事業、學業、健康、人際關係及其他各方面，並享有幸福快樂的人生，是吾所企盼，慶幸的。

玄微斗數論人命

心神合一解疑難

玄心居士 陳繕剛 撰

西元二〇〇〇年於府城台南市東興路一七五號

目 錄

第一章 紫微斗數的入門常識
第二章 命宮篇	一五
紫微星坐命宮詳解	一五
天機星坐命宮詳解	一八
太陽星坐命宮詳解	二一
武曲星坐命宮詳解	二五
天同星坐命宮詳解	二八
廉貞星坐命宮詳解	三一
天府星坐命宮詳解	三四
太陰星坐命宮詳解	三六
貪狼星坐命宮詳解	三八
巨門星坐命宮詳解	四〇
天相星坐命宮詳解	四二
天梁星坐命宮詳解	四三
七殺星坐命宮詳解	四五
破軍星坐命宮詳解	四七
火星、鈴星坐命宮詳解	四九
文曲、文昌星坐命宮詳解	五〇
羊刃、陀羅星坐命宮詳解	五二
其他星座進入命宮詳解	五二

第三章 兄弟篇	五五
紫微星坐兄弟宮詳解.....	五五
天機星坐兄弟宮詳解.....	五七
太陽星坐兄弟宮詳解.....	五八
武曲星坐兄弟宮詳解.....	六〇
天同星坐兄弟宮詳解.....	六一
廉貞星坐兄弟宮詳解.....	六二
天府星坐兄弟宮詳解.....	六三
太陰星坐兄弟宮詳解.....	六四
貪狼星坐兄弟宮詳解.....	六五
第四章 夫妻篇	七三
紫微星坐夫妻宮詳解.....	七三
天機星坐夫妻宮詳解.....	七五
太陽星坐夫妻宮詳解.....	七六
武曲星坐夫妻宮詳解.....	七八
巨門星坐兄弟宮詳解.....	六六
天相星坐兄弟宮詳解.....	六七
天梁星坐兄弟宮詳解.....	六八
七殺星坐兄弟宮詳解.....	六九
破軍星坐兄弟宮詳解.....	六九
火星、鈴星坐兄弟宮詳解.....	七〇
文曲、文昌星坐兄弟宮詳解.....	七一
羊刃、陀羅星坐兄弟宮詳解.....	七一
其他星座進入兄弟宮詳解.....	七二
天同星坐夫妻宮詳解.....	八〇
廉貞星坐夫妻宮詳解.....	八一
天府星坐夫妻宮詳解.....	八三
太陰星坐夫妻宮詳解.....	八四
貪狼星坐夫妻宮詳解.....	八五
巨門星坐夫妻宮詳解.....	八六
天相星坐夫妻宮詳解.....	八七
天梁星坐夫妻宮詳解.....	八七
七殺星坐夫妻宮詳解.....	八八
破軍星坐夫妻宮詳解.....	八九
火星、鈴星坐夫妻宮詳解.....	九〇
其他星座進入夫妻宮詳解.....	九一
第五章 子女篇	九三
紫微星坐子女宮詳解.....	九三
天機星坐子女宮詳解.....	九四
太陽星坐子女宮詳解.....	九六
武曲星坐子女宮詳解.....	九八
天同星坐子女宮詳解.....	九九
廉貞星坐子女宮詳解.....	一〇一
天府星坐子女宮詳解.....	一〇二
太陰星坐子女宮詳解.....	一〇三
貪狼星坐子女宮詳解.....	一〇四
巨門星坐子女宮詳解.....	一〇五
天相星坐子女宮詳解.....	一〇六
天梁星坐子女宮詳解.....	一〇七
七殺星坐子女宮詳解.....	一〇八
破軍星坐子女宮詳解.....	一〇九
其他星座進入子女宮詳解.....	一一〇
第六章 財帛篇	一一三
紫微星坐財帛宮詳解.....	一一三
天機星坐財帛宮詳解.....	一一四

太陽星坐財帛宮詳解	一一五	天相星坐財帛宮詳解	一一五
武曲星坐財帛宮詳解	一一七	天梁星坐財帛宮詳解	一一六
天同星坐財帛宮詳解	一一九	七殺星坐財帛宮詳解	一二七
廉貞星坐財帛宮詳解	一二〇	破軍星坐財帛宮詳解	一二八
天府星坐財帛宮詳解	一二三	火星、鈴星坐財帛宮詳解	一二九
太陰星坐財帛宮詳解	一二三	文曲、文昌星坐財帛宮詳解	一三〇
貪狼星坐財帛宮詳解	一二三	羊刃、陀羅星坐財帛宮詳解	一三一
巨門星坐財帛宮詳解	一二四	其他星座進入財帛宮詳解	一三一
第七章 疾厄篇			一三三
紫微星坐疾厄宮詳解	一三三	天府星坐疾厄宮詳解	一四三
天機星坐疾厄宮詳解	一三四	太陰星坐疾厄宮詳解	一四四
太陽星坐疾厄宮詳解	一三六	貪狼星坐疾厄宮詳解	一四四
武曲星坐疾厄宮詳解	一三八	巨門星坐疾厄宮詳解	一四五
天同星坐疾厄宮詳解	一三九	天相星坐疾厄宮詳解	一四六
廉貞星坐疾厄宮詳解	一四一	天梁星坐疾厄宮詳解	一四七

七殺星坐疾厄宮詳解	一四八	其他星座進入疾厄宮詳解	一五〇
破軍星坐疾厄宮詳解	一四九		

第八章 遷移篇 一五二

紫微星坐遷移宮詳解	一五二	貪狼星坐遷移宮詳解	一六四
天機星坐遷移宮詳解	一五三	巨門星坐遷移宮詳解	一六五
太陽星坐遷移宮詳解	一五五	天相星坐遷移宮詳解	一六六
武曲星坐遷移宮詳解	一五七	天梁星坐遷移宮詳解	一六七
天同星坐遷移宮詳解	一五九	七殺星坐遷移宮詳解	一六八
廉貞星坐遷移宮詳解	一六一	破軍星坐遷移宮詳解	一六九
天府星坐遷移宮詳解	一六三	其他星座進入遷移宮詳解	一七〇
太陰星坐遷移宮詳解	一六三		

第九章 交友(奴僕)篇 一七二

紫微星坐交友宮詳解	一七二	武曲星坐交友宮詳解	一七七
天機星坐交友宮詳解	一七四	天同星坐交友宮詳解	一七九
太陽星坐交友宮詳解	一七五	廉貞星坐交友宮詳解	一八一

天府星坐交友宮詳解	一八三	七殺星坐交友宮詳解	一九九
太陰星坐交友宮詳解	一八四	破軍星坐交友宮詳解	一九〇
貪狼星坐交友宮詳解	一八五	火星、鈴星坐交友宮詳解	一九一
巨門星坐交友宮詳解	一八六	文曲、文昌星坐交友宮詳解	一九二
天相星坐交友宮詳解	一八七	其他星座進入交友宮詳解	一九三
天梁星坐交友宮詳解	一八八		
第十章 事業（官祿）篇			一九四
紫微星坐事業宮詳解	一九四	貪狼星坐事業宮詳解	二〇六
天機星坐事業宮詳解	一九六	巨門星坐事業宮詳解	二〇七
太陽星坐事業宮詳解	一九七	天相星坐事業宮詳解	二〇八
武曲星坐事業宮詳解	二〇〇	天梁星坐事業宮詳解	二〇九
天同星坐事業宮詳解	二〇一	七殺星坐事業宮詳解	二一〇
廉貞星坐事業宮詳解	二〇三	破軍星坐事業宮詳解	二一一
天府星坐事業宮詳解	二〇四	火星、鈴星坐事業宮詳解	二一二
太陰星坐事業宮詳解	二〇五	文曲、文昌星坐事業宮詳解	二一三

羊刃、陀羅星坐事業宮詳解 二一四

其他星座進入事業宮詳解 二一四

第十一章 田宅篇

紫微星坐田宅宮詳解	二二六	貪狼星坐田宅宮詳解	二二七
天機星坐田宅宮詳解	二二八	巨門星坐田宅宮詳解	二二九
太陽星坐田宅宮詳解	二二九	天相星坐田宅宮詳解	二三〇
武曲星坐田宅宮詳解	二三一	天梁星坐田宅宮詳解	二三〇
天同星坐田宅宮詳解	二三三	七殺星坐田宅宮詳解	二三一
廉貞星坐田宅宮詳解	二三五	破軍星坐田宅宮詳解	二三二
天府星坐田宅宮詳解	二三六	其他星座進入田宅宮詳解	二三三
太陰星坐田宅宮詳解	二三七		

第十二章 福德篇

紫微星坐福德宮詳解	二三五	天同星坐福德宮詳解	二四一
天機星坐福德宮詳解	二三六	廉貞星坐福德宮詳解	二四三
太陽星坐福德宮詳解	二三八	天府星坐福德宮詳解	二四四
武曲星坐福德宮詳解	二四〇	太陰星坐福德宮詳解	二四五

貪狼星坐福德宮詳解	二四六	七殺星坐福德宮詳解	二五〇
巨門星坐福德宮詳解	二四七	破軍星坐福德宮詳解	二五一
天相星坐福德宮詳解	二四八	其他星座進入福德宮詳解	二五二
天梁星坐福德宮詳解	二四九		
第十三章 父母篇			二五四
紫微星坐父母宮詳解	二五四	貪狼星坐父母宮詳解	二六六
天機星坐父母宮詳解	二五六	巨門星坐父母宮詳解	二六七
太陽星坐父母宮詳解	二五七	天相星坐父母宮詳解	二六八
武曲星坐父母宮詳解	二五九	天梁星坐父母宮詳解	二六九
天同星坐父母宮詳解	二六〇	七殺星坐父母宮詳解	二七〇
廉貞星坐父母宮詳解	二六二	破軍星坐父母宮詳解	二七一
天府星坐父母宮詳解	二六四	其他星座進入父母宮詳解	二七一
太陰星坐父母宮詳解	二六五		
第十四章 個性篇			二七三

第十五章 造運篇——創造鴻運的方法	二七六
一、斗數趨吉避凶法	二七六
二、風水法——依陽宅之坐向而尋求財位	二八〇
三、姓名改造法——依姓名數理之凶數改為吉數	二八一
四、印相改運法——依印相八方位論吉凶	二八二
五、拜請財神法	二八五
六、招財進寶法	二八六
七、制煞法——以八卦原理循環相生，趨吉避凶	二八六
第十六章 容貌篇	二八七
第十七章 從主星看臉型圖表	二八九
第十八章 從十二宮看臉型圖表	二九二
第十九章 紫微斗數專有名詞解釋	二九二
第二十章 如何排命盤	三二二

第一章 紫微斗數的入門常識

◎ 十天干的陰陽五行

甲、乙、丙、丁、戊、己、庚、辛、壬、癸。

甲為陽木。乙為陰木。

丙為陽火。丁為陰火。

戊為陽土。己為陰土。

庚為陽金。辛為陰金。

壬為陽水。癸為陰水。

◎ 十天干五行與五臟相配

甲乙木屬肝

丙丁火屬心。

戊己土屬脾與胃。

庚辛金屬肺。

壬癸水屬腎。

◎五行：

金、木、水、火、土。

◎十天干所屬的五行：

甲乙：屬木。 丙丁：屬火。

戊己：屬土。 庚辛：屬金。

壬癸：屬水。

◎十天干所屬的五行方位

甲乙木屬東方。 丙丁火屬南方。

戊己土屬中央。 庚辛金屬西方。

壬癸水屬北方。

◎十天干四季與顏色

甲乙木旺於春（綠色）。 丙丁火旺於夏（紅色）。

戊己土旺於四立（立春、立夏、立秋、立冬）（黃色）。

庚辛金旺於秋（白色）。 壬癸水旺於冬（黑色）。

◎五行相生相剋：

金、木、水、火、土為五行

金生水、水生木、木生火、火生土、土生金。

金剋木、木剋土、土剋水、水剋火、火剋金。

◎十天干相生相剋

〈相生〉

甲乙木生丙丁火。

丙丁火生戊己土。

戊己土生庚辛金。

庚辛金生壬癸水。

壬癸水生甲乙木。

〈相剋〉

甲乙木剋戊己土。

丙丁火剋庚辛金。

戊己土剋壬癸水。

庚辛金剋甲乙木。

壬癸水剋丙丁火。

◎ 十天干合化：

甲己化土、乙庚化金、丙辛化水、丁壬化木、戊癸化火。

◎ 十二地支與五行：

十二地支：子、丑、寅、卯、辰、巳、午、未、申、酉、戌、亥。

◎ 十二地支的陰陽：

陽木為寅、陰木為卯。

陽火為午、陰火為巳。

陽金為申、陰金為酉。

陽水為子、陰水為亥。

陽土為辰戌、陰土為丑未。

◎ 十二地支所屬的五行與五臟

寅卯（辰）東方之木屬肝。

巳午（未）南方之火屬心。

申酉（戌）西方之金屬肺。

亥子（丑）北方之水屬腎。

辰戌丑未中央之土屬脾胃。

◎ 十二地支所屬的位置

寅卯辰（屬木）位置在東方。

巳午未（屬火）位置在南方。

申酉戌（屬金）位置在西方。

亥子丑（屬水）位置在北方。

辰戌丑未（屬土）位置在中央。

◎ 十二地支所屬生肖

子生肖鼠、丑生肖牛、寅生肖虎、卯生肖兔、

辰生肖龍、巳生肖蛇、午生肖馬、未生肖羊、

申生肖猴、酉生肖雞、戌生肖狗、亥生肖豬。

◎ 十二地支六合

寅與亥合化木。卯與戌合化火。辰與酉合化金。

巳與申合化水。午與未相合（為太陽與太陰之會合）。子與丑合化土。

◎ 十二地支三合

寅午戌合化火、亥卯未合化木、巳酉丑合化金、申子辰合化水。

◎十二地支相沖

子午相沖、丑未相沖、寅申相沖、卯酉相沖、辰戌相沖、巳亥相沖。

◎十二地支相刑

寅刑巳、巳刑申、申刑寅——為無恩之刑
丑刑戌、戌刑未、未刑丑——為恃勢之刑
子刑卯、卯刑子——為無禮之刑
辰刑辰、午刑午、酉刑酉、亥刑亥——為自刑之刑

◎十二地支相破

子酉破、辰丑破、戌未破、寅亥破、午卯破、申巳破。

◎地支相害

子未害、丑午害、寅巳害、卯辰害、申亥害、酉戌害。

◎地支十二月份

正月叫做寅月。 五月叫午月。 九月叫戌月。
二月叫做卯月。 六月叫未月。 十月叫亥月。
三月叫辰月。 七月叫申月。 十一月叫子月。
四月叫巳月。 八月叫酉月。 十二月叫丑月。



◎十二節氣

1. 立春（雨水）。
2. 驚蟄（春分）。
3. 清明（穀雨）。
4. 立夏（小滿）。
5. 芒種（夏至）。
6. 小暑（大暑）。
7. 立秋（處暑）。
8. 白露（秋分）。
9. 寒露（霜降）。
10. 立冬（小雪）。
11. 大雪（冬至）。
12. 小寒（大寒）。

◎十二月名稱（於陰宅墓碑用到）

正月端月。 二月花月。 三月桐月。 四月梅月。
五月蒲月。 六月荔月。 七月瓜月。 八月桂月。
九月菊月。 十月陽月。 十一月霞月。 十二月麟月。



◎六十甲子順排空亡表

甲子	乙丑	丙寅	丁卯	戊辰	己巳	庚午	辛未	壬申	癸酉	空亡戌亥
甲戌	乙亥	丙子	丁丑	戊寅	己卯	庚辰	辛巳	壬午	癸未	空亡申酉
甲申	乙酉	丙戌	丁亥	戊子	己丑	庚寅	辛卯	壬辰	癸巳	空亡午未
甲午	乙未	丙申	丁酉	戊戌	己亥	庚子	辛丑	壬寅	癸卯	空亡辰巳
甲辰	乙巳	丙午	丁未	戊申	己酉	庚戌	辛亥	壬子	癸丑	空亡寅卯
甲寅	乙卯	丙辰	丁巳	戊午	己未	庚申	辛酉	壬戌	癸亥	空亡子丑

※「查空亡」以日柱、干支對照，如四柱中忌神落空亡，表示凶象，災厄減輕。如四柱中喜用神落空亡，表示不吉利，福氣將減少。

河圖

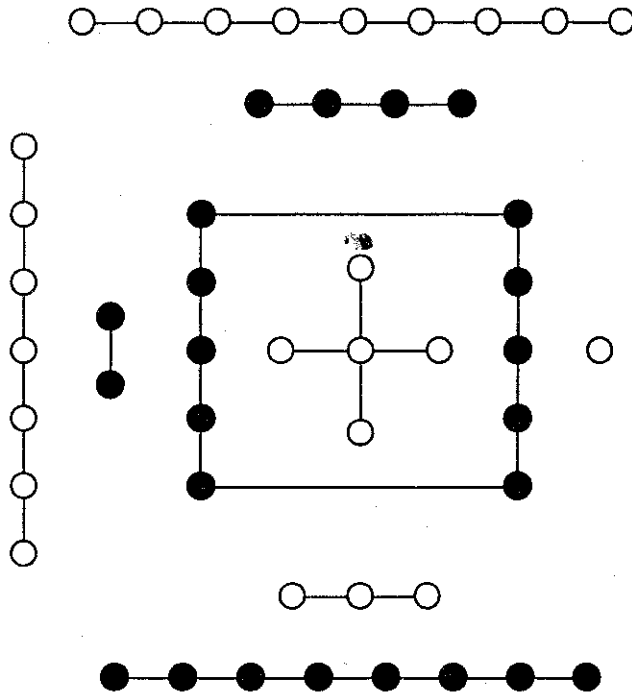

陽 ○ 陰 ●

一六水在北

二七火在南

三八木在東

四九金在西

五十土在中

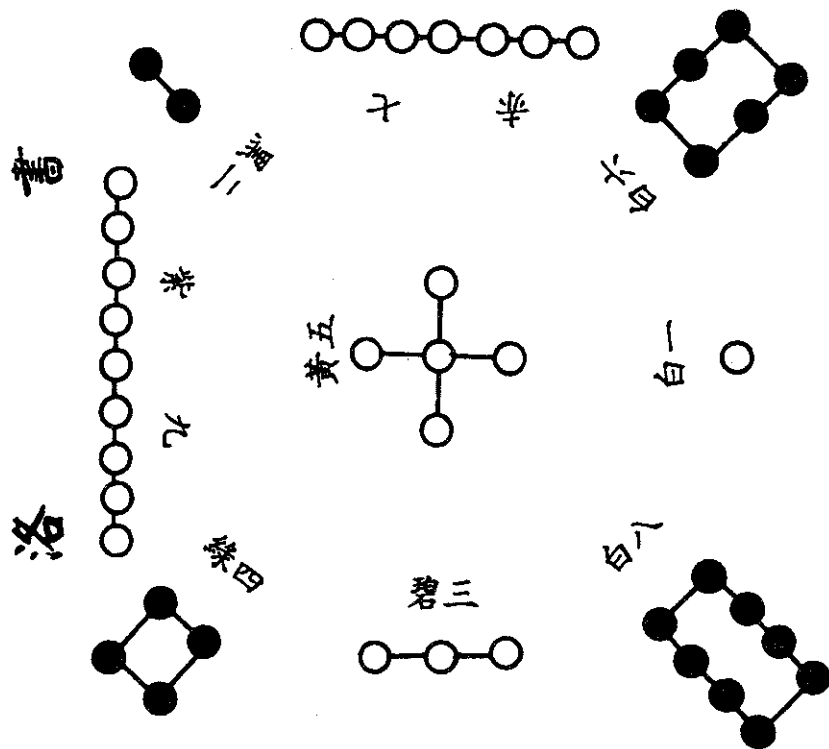

陽 ○ 陰 ●

- 一 白水在北方
- 二 黑土在西南
- 三 碧木在東方
- 四 綠木在東南
- 五 黃土在中央
- 六 白金在西北
- 七 赤金在西方
- 八 白土在東北
- 九 紫火在南方

伏義八卦圖

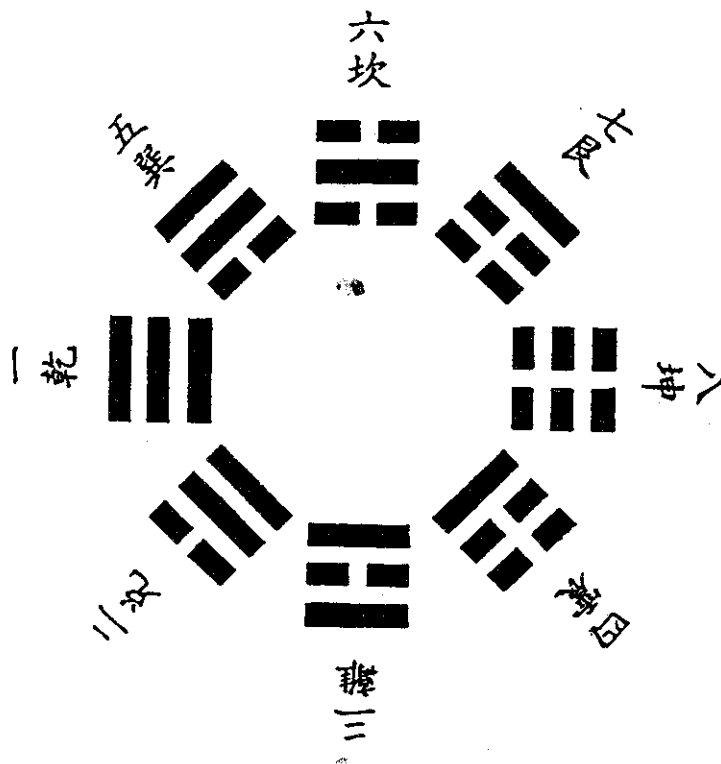

邵子曰：
 乾兌離震在陽儀
 巽坎艮坤在陰儀
 自震至乾為順
 自巽至坤為逆
 六十四卦方位
 倣此演排成圖圖。

文王八卦圖

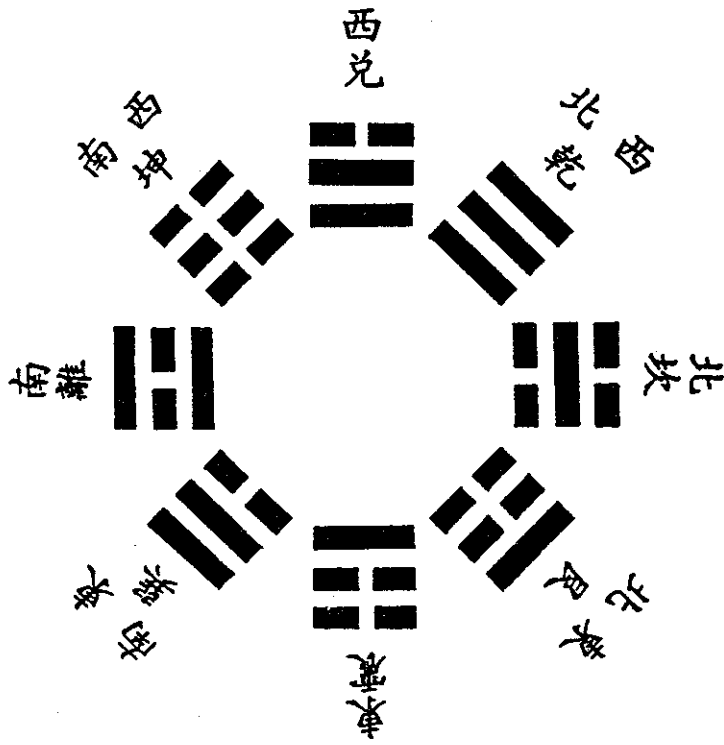

邵子曰此文王
八卦乃入用之
位後天之學也
坎北方離南方
震東方兌西方
乾西北坤西南
艮東北巽東南

紫微星系圖

紫微 天府	太陰 貪狼	巨門	天機 太陰 貪狼 巨門	天相 貪狼 天機 紫微 天梁	太陽 天相	天相 天機 紫微	天梁 太陽 天相	太陰 天相	天機 紫微 天梁	太陰 貪狼 巨門	天相 天機 紫微	天梁 太陽 天相	太陰 天相	天機 紫微
天機	申	廉貞 天相	天府	酉	天梁 太陽 廉貞 武曲 天府	戌	七殺 武曲	亥	天相 天機	紫微	七殺	太陰 天相	子	紫微
破軍		天梁 太陽	天同		天同 破軍		廉貞 天府		廉貞 破軍			天機		
太陰	武曲 天同	七殺	武曲 破軍 天同	未	天同 破軍	廉貞 破軍	廉貞 天府	天同 破軍	天機 紫微	天梁 太陰 貪狼 巨門	天相 天機 紫微	天梁 太陰 貪狼 巨門	天同 破軍	破軍
天府	太陰	廉貞 貪狼	天同											
紫微 破軍	未	巨門	天同 破軍	天同 破軍	廉貞 破軍	廉貞 天府	天同 破軍	天同 破軍	天機 紫微	天梁 太陰 貪狼 巨門	天相 天機 紫微	天梁 太陰 貪狼 巨門	天同 破軍	破軍
天機		天相												
	太陰 武曲 七殺 天梁	天同	天同	天同	破軍	廉貞 天府	天同 破軍	天同 破軍	天機	天梁 太陰 貪狼 巨門	天相 天機 紫微	天梁 太陰 貪狼 巨門	天同 破軍	破軍

紫微 七殺	天機 天梁	天相	巳	天同 太陰	廉貞 破軍	天機	紫微	天機	天同	天梁	天同	破軍
天機	天相	太陰	辰	天同	廉貞	天機	天相	天機	天同	天梁	天同	破軍
天機	天相	太陰	卯	天同	廉貞	天機	天相	天機	天同	天梁	天同	破軍
天機	天相	太陰	寅	天同	廉貞	天機	天相	天機	天同	天梁	天同	破軍
天機	天相	太陰	丑	天同	廉貞	天機	天相	天機	天同	天梁	天同	破軍
天機	天相	太陰	子	天同	廉貞	天機	天相	天機	天同	天梁	天同	破軍

第二章 命宮篇

紫微星坐命宮詳解

紫微星在「子」的命宮時

主旺，即表示個人極具魅力，深得人緣及交際廣闊。若與火星、鈴星、羊刃星、地空星、地劫星等同在時，則表示命中有剋父、子女、兄弟六親之一的意思。因此生活憂心勞神，若與文曲星、祿存星、天魁星、天鉞星、左輔星、右弼星等同在命宮，則表示名利雙收，有貴人相助。

紫微星在「午」的命宮時

主廟，亦能開創美好人生，且常有貴人相助。若與火星、鈴星、羊刃星、

七殺 申	天相 未	貪狼 午	紫微 巳	紫微 辰	紫微 卯	紫微 寅	天相 丑	破軍 子	天府 亥
西		紫微星系組合圖		卯		寅		亥	
破軍 戌									

地空星、地劫星同在，有虔誠的宗教信仰及研究哲學。若與文曲星、文昌星同在，則其身份、地位高、必享富貴。又與羊刃星同在的話，則宜經商、屬做事我行我素之人。若與祿存星、天魁星、天鉞星、左輔星、右弼星同在，則名利雙收享有富貴。若與地空星、地劫星同在，與六親無緣，而不利錢財。

紫微星在「卯」或「酉」的命宮時

和貪狼星同宮，個性豪放，異性緣佳易為感情所擾。若與火星、鈴星、羊刃、地空星、地劫星同在，勿涉聲色場所。但是，若與文曲、文昌兩星同在，將是交際手腕好的風流人物。若與祿存星同在，則食祿千鍾，但貪逸享受、風流成性。若與天魁星、天鉞星、左輔星、右弼星等同在，易有午妻、外遇、或納妾，須防色難。

紫微星在「丑」或「未」的命宮時

和破軍星同宮，因此不喜歡受人家管束，主孤剋。若與火星、鈴星同宮，則會剋六親之一，生活將倍感孤寂。若與文曲星、文昌星同宮，則是個宗教信仰強的人。若與羊刃星、陀羅星同在，則一生浮沈、變化多端。若與地空星、地劫星同在，則物質方面較差，但好投機，具有藝術天份。

紫微星在「辰」或「戌」的命宮時

和天相星同宮，所以衣、食、豐裕，富貴雙全為財官格。火星和鈴星地一起，若是「辰」就是主凶，是「戌」時則主吉。文曲星和文昌星在一起時，「辰」就是主吉，戌則主平。羊刃星和陀羅星在一起時，處事有原則，較有個性。左輔星和右弼星相遇時，能得到富貴雙全。地空星和地劫星在一塊時，六親無緣、不利錢財。

紫微星在「寅」或「申」的命宮時

和天府星同宮，一生多財富職位高。火星和鈴星在一起的時候，「寅」主吉，「申」則主平。文曲星和文昌星在一塊時，「寅」主平，「申」就主吉。陀羅星進入則主富貴，六親無緣。祿存星、天魁星、天鉞星、左輔星、右輔星、右弼星一起進入時就成為巨富大貴的命。地空星和地劫星一起進入的話，六親無緣，多憂愁。

紫微星在「巳」或「亥」的命宮時

和七殺星同宮，一生能開創出偉大的事業。火星、鈴星、陀羅星、地空星、地劫星等一起進入的話，主人橫得橫破。文曲星、文昌星、祿存星、天魁星、天鉞星、右弼星等同在時，身份、地位都高，一生順利也能掌握權柄。

天機星坐命宮詳解

天機星在「子」或「午」的命宮時

主廟，為人心慈計謀多能力強，富宗教信仰，對事物的處理，精明幹練。和火星、鈴星一起進入的話，「子」的場合主凶，「午」的話主吉。文曲星和文昌星一起進入的話，「子」主吉，「午」則主平。羊刃星、地空星、地劫星一起進入時，就主孤獨，一生多愁善感。祿存星、天鉞星、天魁星、左輔星、右弼星等同在時，一生權貴，財源豐厚。

天機星在「卯」或「酉」的命宮時

和巨門星同宮，表達能力佳，具有說服力。火星、鈴星、羊刃星、地空星、地劫星等一起進入，多災多難。文曲

天機 巳	天機 辰	天機 卯	天機 寅
天梁	巨門	天機 丑	天機 子
天機 未	天機星系組合圖		天機 亥
巨門 午	天機 酉	天機 申	天機 未

星、文昌星、祿存星、天魁星、天鉞星、左輔星、右弼星等同在時，能在商界，政界出人頭地。

天機星在「丑」或「未」的命宮時

主陷地，處事機變靈活但行事易則游移不定。若與火星、羊刃星、地空星、地劫星同在時，多災多難。文曲星、文昌星、天鉞星、天魁星、左輔星、右弼星等同在時，可以從事藝術或專門技能。

天機星在「辰」或「巳」的命宮時

和天梁星同宮，長於企劃之能力，能隨機應變，心地善良、品性溫厚。火星和鈴星一起進入同在，「辰」主平，「戌」就主吉。文曲星、文昌星同宮時，「辰」主吉，「戌」則主平。羊刃星、陀羅星同宮時，雖然性急躁，但心地善良。若與左輔星、右弼星同在時，命主富貴，性格忠厚，善辯善談。和地空星、地劫星同宮時，喜研究哲學、宗教。

天機星在「寅」的命宮時

和太陰星同宮，在職業方面可靠智慧賺錢。火星、鈴星、陀羅星、地空星、地劫星一起以從事計畫、設計工作為宜。文曲星、文昌星一起進入時，雖然有能力，但是懷才不遇。祿存星、天魁星、天鉞星、左輔星、右弼星同宮的話，則交際圓滑。

天機星進入「申」的命宮時

和太陰星同宮，財運佳，且能在財經或政界出人頭地。若與火星、鈴星、陀羅星、地空星、地劫星同在時，難免跋涉他鄉、富情感、善機變。文曲星、文昌星、天鉞星、天魁星、左輔星、右弼星等一起進入的話，主事業順利、添財添福的人。

天機星進入「巳」或「亥」的命宮時

主失，因酒誤事。與火星、鈴星、陀羅星、地空星、地劫星同宮時，生活奔波勞碌。而與文曲星、文昌星、天魁星、天鉞星、左輔星、右弼星同在時，則富不耐久。與祿存星同在時，是適於大眾文化事業中服務。

太陽星坐命宮詳解

太陽星進入「子」的命宮時

主陷地，所以雖然年輕時勤勉，中年以後卻會慵懶下來。火星、鈴星、地空星、地劫星、羊刃星一起進入的話，六親不完美，成敗也不定、文曲星、文昌星、天鉞星、天魁星、左輔星、右弼星同在的話，則成為命運平平。

太陽星進入「午」的命宮時

主廟，所以無論進入政界、財經界，能大富大貴。火星、鈴星一起進入時，情感用事，辛勞，少人緣。文曲星、文昌星同在的話，出頭快，能夠後來居上。羊刃星、地空星、地劫星一起進入的話，主人橫發橫破。祿存星、天魁星、

申	酉	太陰	戌	巨門	亥
未	太陽星系組合圖			太陽	子
天梁				午	太陽
太陽	巳	太陽	辰	太陽	卯
		天梁		巨門	寅

天鉞星、左輔星、右弼星在一起時，可擁有自己的事業。對人友善，有貴人相助。

太陽星進入「卯」的命宮時

和天梁星同宮。做事穩重負責，熱心於公益，具有慈悲心，能享受榮華富貴。火星、羊刃星、地空星、地劫星同在時，浪費成為一種習慣。與文曲星、文昌星、祿存星、天魁星、天鉞星、左輔星、右弼星等在一起的話，在政界、財經界能大吉大利，財源廣進，名譽昭彰。

太陽星進入「酉」的命宮時

和天梁星同宮，一生都過著漂泊流浪的生活。火星、鈴星、羊刃星、地空星、地劫星等一起進入者貴而不顯，秀而不實。文曲星、文昌星、天鉞星、天魁星、左輔星、右弼星同宮時，能夠贏得相當程度的聲譽和地位。

太陽星進入「丑」或「未」的命宮時

和太陰星同宮，能夠擁有地位，享有聲譽，但是較辛苦。火星、鈴星、羊刃星、地劫星同宮的話，任何一件事都須重複挫折方能成功。文曲星、文昌星、天魁星、天鉞星、左輔星、右弼星同在宮，官運亨通，享榮華富貴。

太陽星進入「辰」的命宮時

代表廟，主貴不主富，易名大於利。與火星、鈴星、地空星、地劫星在一起的話

，貴不能久，富不能長。文曲星、文昌星、祿存星、天魁星、天鉞星、左輔星、右弼星等同在的話，能享有信譽，握有權柄。

太陽星進入「戌」的命宮時

主失，一生缺乏耐性及恆心、個性急躁。火星、鈴星、文曲星、文昌星、羊刃星、陀羅星、地空星、地劫星一塊兒進入時，心情煩躁，比較勞碌，有時會短壽。左輔星與右弼星同在時，是命運平平。

太陽星進入「寅」的命宮時

和巨門星同宮。知名度必高，為人處事有太陽星之豪氣；也有巨門星之多思多慮。文曲星、文昌星、陀羅星、地空星、地劫星在一起的情形，一生浮沉不定。

太陽星進入「申」的命宮時

和巨門星同宮，年輕時工作雖勤勉，終則疏懶隨便。火星、鈴星、陀羅星、地空星、地劫星等同宮的話，須防小人侵害。文曲星、文昌星、天鉞星、天魁星、左輔星、右弼星同在時，適合傳播、律師、翻譯。

太陽星進入「巳」的命宮時

主廟，有積極上進之心，智謀優越，財運佳。火星、鈴星、陀羅星、地空星、地劫星一起進入的話，是浪費成性的人。文曲星、文昌星、天鉞星、天魁星、左輔星、

右弼星、天鉞星等在同一宮時，適合在政界、財經界求發展。

太陽星進入「亥」的命宮時

主失，會剋配偶，內心感到空虛。化忌時，是非口有。火星、鈴星、陀羅、地空星、地劫星等同宮的話，與人寡合招非，而且在身體易有缺陷。

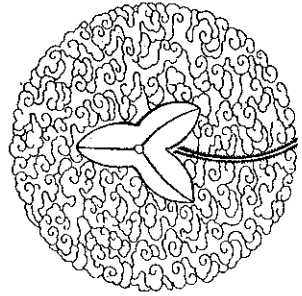

武曲星坐命宮詳解

武曲星進入「子」或「午」的命宮時

和天府星同宮，做事果斷有魄力，為人寬宏大量，所以在政界、財經界皆有所成就。火星、鈴星在一起時，在「子」的主平，「午」時主吉。文曲星和文昌星在同宮時，「子」主貴命，「午」則主吉。與羊刃星同宮的話，性格剛強，富有決斷力。祿存星一起進入的時候，能掌握大權，成為巨富。與天魁星、天鉞星、左輔星、右弼星同宮時命主富貴。地空星、地劫星同在的話，會破壞祖業，或因財容易與別人動武。

破軍 申	天府 酉	貪狼 戌	天相 亥
未	武曲星系組合圖		武曲 子
七殺 午			武曲 丑
武曲 巳	武曲 辰	武曲 卯	武曲 寅
破軍		七殺	天相

武曲星進入「卯」或「酉」的命宮時

和七殺星同宮，這樣的人坦率正直，不喜歡歪邪的事物。火星、鈴星、羊刃星、地劫星等同宮的話，會因電、閃電、木材類等所引起的事故而受傷。文曲星、文昌星、祿存星、天魁星、天鉞星、左輔星、右弼星同宮，為人精明能幹，能過金錢上很充裕的生活，惟社會地位平凡。

武曲星進入「丑」或「未」的命宮時

和貪狼星同宮，雖然能成為有錢人，但是仍然節儉持身。火星、鈴星、羊刃星、陀羅星、地空星、地劫星等同宮時，會為金錢奔波勞碌。文曲星、文昌星在一起的話，是有成為政治家。天魁星、天鉞星、左輔星、右弼星同宮的話，可做大生意，賺大錢。

武曲星進入「辰」或「戌」的命宮時

武曲星進入「辰」或「戌」則主吉。羊刃星、陀羅星、地空星、地劫星在一塊時，能在他鄉得財發跡。

武曲星進入「申」或「寅」的命宮時

武曲星進入「申」或「寅」。「寅」的主吉，「申」則主平。文曲星、文昌星同宮的話，主此人非常聰明，有特殊的手藝。陀羅星、地空星、地劫星同宮的人，會因

金錢而斷送性命。祿存星、天魁星、天鉞星、左輔星、右弼星等一起時，從商可大富大貴。

武曲星進入「巳」或「亥」的命宮時

和破軍星同宮，這種人聰明伶俐，事業成敗起伏大，一生艱苦。火星、鈴星、陀羅星、地空星、地劫星同在一起時，可從事於技術方面之工作。



天同星坐命宮詳解

天同星進入「子」的命宮時

和太陰星同宮，在醫學方面具有專長，個性溫和善良，聰明伶俐，亦能教育人才，桃李滿天下。火星、鈴星、羊刃星、地空星、地劫星等同宮的話，是富有慈愛心、性格正直的人。文曲星、文昌星、天魁星、天鉞星、左輔星、右弼星等同宮的話，具有非常優秀的技藝，一生財運佳，具有書香氣質。

天同星進入「午」的命宮時

和太陰星同宮，這樣的人，一生奔波勞碌，過艱苦的生活。火星、鈴星、羊刃星、天魁星、天鉞星、左輔星、右弼星同宮時，喜歡過平淡、安定生活。

申	太陰 酉	巨門 戌	天梁 亥
未	天同星系組合圖		天同 子
午			天同 丑
天同 巳	天同 辰	天同 卯	天同 寅
			天梁

天同星進入「卯」或「酉」的命宮時

主旺，地位高，主樂天享受。火星、鈴星、羊刃星、地空星、地劫星等一起進入時，主有官非、疾病。文曲星、文昌星、祿存星、天魁星、天鉞星、左輔星、右弼星等同宮的話，有旺夫益子，婚姻不錯。

天同星進入「丑」或「未」的命宮時

和巨門星同宮，在感情方面，煩惱憂慮較多。火星、鈴星、羊刃星、陀羅星、地空星、地劫星一起進入的話，身體易遭創傷，臉上會有傷痕，也會患眼疾。文曲星、天魁星、天鉞星、左輔星、右弼星同宮，不喜歡爭奪權力，生活求安定。

天同星進入「辰」或「戌」的命宮時

「辰」主凶，「戌」則主平。文曲星、文昌星在一起時，「辰」主吉，「戌」主平。羊刃星、陀羅星、地空星、地劫星同宮時，會遭受到很大的損失。左輔星、右弼星在一起時，能享財運、聲譽、具有領導能力。

天同星進入「寅」或「申」的命宮時

和天梁星同宮，身份地位高，待人誠懇圓融。火星、鈴星同在時，「寅」主平，「申」則主凶。文曲星、文昌星同宮時，「寅」主平，「申」則主凶。天魁星、左輔星、右弼星等同在時，能享受隆昌富貴。

天同星進入「申」的命宮時

和天梁星同宮，做事善盡職責，不貪功近利，故能安定生活。火星、鈴星、陀羅星、地空星、地劫星等同在的話，是傾家破產的命。文曲星、文昌星、祿存星、天魁星、天鉞星、左輔星、右弼星一同進入的話，能夠取得金錢與居於領導地位。

天同星進入「巳」或「亥」的命宮時

代表旺，一生福厚壽長，喜歡享樂，社會地位也很高。火星、鈴星、陀羅星、地空星、地劫星同宮的話，必有損失。文曲星、文昌星、祿存星、天魁星、天鉞星、左輔星、右弼星同在的話，聰明伶俐，文墨精通，為福德宮之主宰，能夠享受富貴注重精神享受，愛好文藝。

廉貞星坐命宮詳解

廉貞星進入「子」或「午」的命宮時

和天相星同宮，適合在財經界或工商界求發展，而不適合政治界。火星、鈴星一起進入時「子」時主吉，「午」則主平。羊刃星、地空星、地劫星同在時，不免有官非之禍。祿存星、左輔星、天魁星、天鉞星同宮的話，做事努力且有責任感的人，能享有富貴與名譽。

廉貞星進入「卯」或「酉」的命宮時

和破軍宮同宮，身體容易受傷，是非官訟多。火星和鈴星同在的話，上吊或投河致死的可能性很大。文曲星、文昌星、天魁星、天鉞星同宮時，上述的凶兆將減輕。羊刃星進入時，會犯刑罰。左輔星、

貪狼 申	天相 酉	七殺 戌	亥
天府 未	廉貞星系組合圖		廉貞 子
破軍 午			天相
廉貞 巳	廉貞 辰	廉貞 卯	廉貞 寅
貪狼	天府	破軍	七殺 丑

右弼星、地空星、地劫星在一起時，好賭，重感情，缺乏理智，一生多波折，精神負擔較重。

廉貞星進入「丑」或「未」的命宮時

和七殺星同宮，這樣的人會離鄉背井，早年多奔波勞碌。火星、鈴星、羊刃星、陀羅星同在一起時，會死於他鄉。文曲星、文昌星同宮時，易為利益所誘惑，六親緣薄。天魁星、天鉞星同宮的話，職位高，但財運不佳。左輔星、右弼星、地空星、地劫星在一塊兒時，做事有時不考慮後果，難免得罪人。

廉貞星進入「辰」或「戌」的命宮時

和天府星同宮，能掌握大權，且財源廣進。火星、鈴星等一起進入時，「辰」主平，「戌」主吉。與文曲星、文昌星同宮的話，「辰」主吉，「戌」則主平。羊刃星、陀羅星同宮時，做任何事都不順利。左輔星、右弼星一起進入的話，能居於領導者。地空星、地劫星同宮的話，是非多，略帶孤獨。

廉貞星進入「寅」或「申」的命宮時

主旺，能掌握大權，志氣崢嶸，在事業上有所成就。火星、鈴星同在時，「寅」主平，「申」則主凶。文曲星、文昌星同宮的話，「寅」主平，「申」則主凶。陀羅星一起進入時，會獨犯刑罰。祿存星、天魁星、天鉞星、左輔星、右弼星等同宮時，

能享有富貴和聲譽。地空星、地劫星同宮時，錢財易遭損失。

廉貞星進入「巳」或「亥」的命宮時

和貪狼星同宮，外表圓滑，人際關係良好。火星、鈴星、陀羅星一起進入時，工作非常努力。文曲星、文昌星同宮的話，命運普通。左輔星、右弼星、地空星、地劫星在一起時，容易與別人發生衝突。



天府星坐命宮詳解

天府星進入「卯」或「酉」的命宮時

主旺，這種人思慮週詳，博學多聞，而且隨機應變的能力強。火星、鈴星、羊刃星等一起進入時，早年命好，中年以後情況轉壞。文曲星、文昌星、天魁星、天鉞星、左輔星、右弼星同宮時，參加各種考試，都能順利通過。祿存星同在時，將身居高位，而且能有大筆財產。地空星、地劫星在一起時，錢財任意耗費，不知節制。

天府星進入「丑」或「未」的命宮時

主廟，事業順利，衣食無缺，名利雙收，喜歡號令他人，火星、鈴星、羊刃星、陀羅星同宮時，將無所事事，精

七殺 申	武曲 酉	七殺 戌	紫微 亥
廉貞 未	天府星系組合圖		天府 子
七殺 午			天府 丑
天府 巳	天府 辰	天府 卯	天府 寅
	廉貞		紫微

神空虛。文曲星、文昌星、天魁星、天鉞星、左輔星、右弼星等同在時，都能以優秀成績通過各類考試。地空星、地劫星在一起時，個性孤僻，略帶孤獨。天府星進入「巳」或「亥」的命宮時與「卯」或「酉」的情況相同，相當於旺。



太陰星坐命宮詳解

太陰星進入「卯」的命宮時

主失，會剋配偶的壽命，常有感情上之困擾。火星、鈴星、羊刃星、地空星、地劫星等同在時，易沈迷於酒色。文昌星、文昌星同宮的話，將成為術士（宗教家、相命家、特殊技藝家）。祿存星、天魁星、天鉞星、左弼星同在時，這種人是心地善良，為人溫和有禮。

太陰星進入「酉」的命宮時

主廟，為人厚道穩重，重信用，人緣佳。一生富貴，能夠出人頭地。火星、鈴星、羊刃星、地空星、地劫星代表四處奔波，離鄉背井。祿存星、天鉞星、天魁星、左輔星、右弼星同宮時，待

申	天同	酉	太陽	戌	天機	亥
未	太陰星系組合圖				太陰	子
午					天同	太陰
巳	太陰	辰	太陰	卯	太陰	寅
					天機	

人忠誠溫和，能享富貴。

太陰星進入「辰」的命宮時

主失，與「卯」的情形相同。陀羅星一起進入的時候，與羊刃星的配合相似。

太陰星進入「戌」的命宮時

主廟，與「酉」的情形相同，與陀羅星一塊進入的話，和「羊刃星」的配合相同。

太陰星進入「巳」的命宮時

主失，與「卯」的形相似。陀羅星一起進入的話，和「羊刃星」的配合相同。

太陰星進入「亥」的命宮時

主廟，情形與「酉」時的一樣，陀羅星在一起時候，與「羊刃星」的配合相似。

貪狼星坐命宮詳解

貪狼星進入「子」或「午」的命宮時

主旺，財運極佳，晚年富裕，能享高壽。火星、鈴星同宮時，「子」主貧，「午」則主富貴。文曲星、文昌星同在的話，將遭水難，自己應該多加小心。與羊刃星一起進入的人，非常容易被異性所吸引。祿存星、天鉞星、左輔星、右弼星在一起的話，財運佳。

貪狼星進入「辰」或「戌」的命宮時

主旺，做事深謀遠慮而且很長壽。火星、鈴星等在一起時，「辰」主受貧所困，「戌」則主富裕。文曲星、文昌星同宮的話，辰主吉，戌則主凶。羊刀、陀羅星同在時，性格倔強頑固。左輔星、右弼星

廉貞 申	酉	武曲 戌	亥
紫微 午	未	貪狼星系組合圖	
貪狼 巳	貪狼 辰		
貪狼 巳	紫微 卯	貪狼 寅	貪狼 寅

等同在時，財運亨通。地空星、地劫星一起進入時，將先貧後富。

貪狼星進入「寅」或「申」的命宮時

主失，做事多計較，虛偽不實，故而失去信用。火星、鈴星、地空星、地劫星同在時，將遭損失。文曲星、文昌星、祿存星、天魁星、天鉞星、左輔星、右弼星同宮時，命運平平，陀羅星一起進入時，因貪酒色而惹禍。

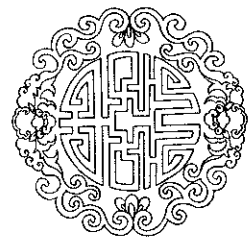

巨門星坐命宮詳解

巨門星進入「子」或「午」的命宮時

主旺，反應能力好，做事謹慎細心，非常有才能。火星、鈴星在一起時，「子」主平，「午」則主吉。羊刃星、地空星同時進入，英年早逝。祿存星、天魁星、天鉞星、左輔星、右弼星同在的話，如果為人師表，更是譽滿杏壇。

巨門星進入「辰」或「戌」的命宮時

主失，多學少精，口舌是非多，做事猶豫不定。火星、鈴星、羊刃星、陀羅星、地空星、地劫星同宮時，多因自殺而早夭。文曲星、文昌星在一起時，「辰」主平，「戌」則主凶。祿存星、左輔星、右弼星一起進入的話，命運普通。

申	酉	天同	戌	太陽	亥
未	巨門星系組合圖			巨門	子
天機				午	天同
巨門	巳	巨門	辰	天機	巨門
		巨門	卯	太陽	巨門
					寅

巨門星進入「巳」或「亥」的命宮時

主失，做事優柔寡斷，進退反覆不定，生活散漫。火星、鈴星、陀羅星、地空星、地劫星等同在的話，糾紛特別多。文曲星、文昌星、祿存星、天鉞星、天魁星、左輔星、右弼星同宮的話，富有正義感，能隨時為人解決困難。



天相星坐命宮詳解

天相星進入「卯」或「酉」的命宮時

主失，這種人只適合經營中小企業。

火星、鈴星、羊刃星、地空星、地劫星同宮時，不能寄望富貴，精神層面不佳。文曲星、文昌星、祿存星、天魁星、天鉞星、左輔星、右弼星等一起進入時肯為社會服務，命運平順。

天相星進入「丑」或「未」的命宮時

主廟，能賺到大筆金錢，並且在社會上也有身份和地位。火星、鈴星、天鉞星、左輔星、右弼星同宮時，衣食豐足，幸福好運。

天相星進入「巳」或「亥」的命宮時

主旺，所以和「丑、未」的情形相同，只是所主的吉兆比「丑、未」時的稍微差一點。

破軍 申	廉貞 酉	破軍 戌	武曲 亥
破軍	天相星系組合圖		破軍
紫微 未			天相 子
破軍			廉貞
破軍 午	天相星系組合圖		天相 丑
天相 巳	紫微 辰	天相 卯	天相 寅
天相	天相		武曲

天梁星坐命宮詳解

天梁星進入「子」或「午」的命宮時

主廟，出外可得貴人相助，從政官運亨通，火星、鈴星同在時，「子」主貴，「午」則主平。羊刃星、地空星、地劫星一起進入的話，是平常命運的人。祿存星、天魁星、天鉞星、左輔星、右弼星同宮時，外表顯得穩重老成。能在政界或財經界有一番大作為。

天梁星進入「丑」或「未」的命宮時

主旺，這種人聰明坦率。火星、鈴星、羊刃星、陀羅星、地空星、地劫星等同在的話，是命運普通的人。文曲星、文昌星、天魁星、天鉞星、左輔星、右弼星同宮時，在團體中，常居於領導地位，能享

	申	酉	戌	天同 亥
天機 未	天梁星系組合圖		天梁 子	
太陽 午			天梁 丑	
天梁 巳	天梁 辰	天梁 卯	天梁 寅	
	天機	太陽	天同	

富貴。

天梁星進入「巳」或「亥」的命宮時

主失，行踪飄浮不定，常做出一些傷風敗俗之事。火星、鈴星、陀羅星、地空星、地劫星同宮時，身份與地位不安定，命剋配偶與子女。文曲星、文昌星、天魁星、天鉞星、左輔星、右弼星一同進入的話，處事果斷，多機謀，好管閒事出名。

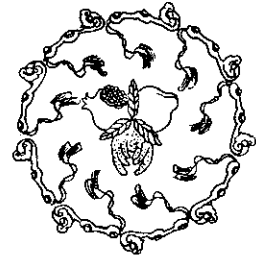

七殺星坐命宮詳解

七殺星進入「子」或「午」的命宮時

主旺，處事果斷，多得貴人相助。鈴星同在時，「子」主平，「午」則主平。羊刃星、地空星、地劫星同宮的話，將英年早夭。祿存星、天魁星、天鉞星、左輔星、右弼星同在時，管理能力強，是工商界領袖。

七殺星進入「辰」或「戌」的命宮時

主旺，能獨當一面，在社團中具領導能力。火星、鈴星同宮時，「辰」主平，「戌」則主貴。羊刃星、陀羅星、地空星、地劫星等一起進入時，將會夭折。左輔星、右弼星同宮時，為大將之才，主一生爵祿榮昌。

紫微 天府	申	天府	酉	廉貞 天府	戌	天府	亥
天府	未	七殺星系組合圖				七殺	子
天府 武曲	午					七殺 廉貞	丑
紫微 七殺	巳	七殺	辰	武曲 七殺	卯	七殺	寅

七殺星進入「寅」或「申」的命宮時

主旺，企劃及管理能力佳，薪水也高。火星、鈴星同在時，「寅」主貴，「申」主平。文曲星、文昌星等一起進入時，「寅」主平，「申」則主貴。陀羅星、地空星、地劫星等同宮時，將不能長壽。祿存星、天魁星、天鉞星、左輔星、右弼星在一塊兒時，為工商界領袖。

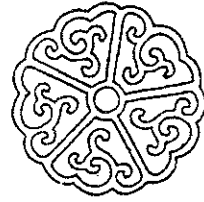

破軍星坐命宮詳解

破軍星進入「子」或「午」的命宮時

主旺，凡事具有果斷力，為工商界領袖，高貴出眾。火星、鈴星同在時「子」主貧乏，「午」主富裕。文曲星、文昌星一起進入時，「子」主富裕，「午」則主貧乏。羊刃星、地空星、地劫星等同宮的話，一生平平凡凡的渡過。祿存星、天魁星、天鉞星、左輔星、右弼星等在一起時，能掌握權力，可從政出相，為國家棟樑。

破軍星進入「辰」或「戌」的命宮時

主旺，其人聰明能幹，敢冒險面對困難能克服一切，能積蓄很大的財產。火星、鈴星一起進入時，「辰」主貧乏，「戌

武曲 天相	申	天相 酉	紫微 天相	戌	天相 亥
天相	未	破軍星系組合圖			破軍 子
廉貞 天相	午				紫微 破軍 丑
武曲 破軍	巳	破軍 辰	廉貞 破軍	卯	破軍 寅

「則主富貴。文曲星、文昌星同在時，「辰」主富貴，「戌」則主貧乏。羊刃星、陀羅星、地空星、地劫星同宮，則一生將平凡地渡過。左輔星、右弼星在一塊時，掌握大權，能呼風喚雨，成為頂尖人物，財旺。

破軍星進入「寅」或「申」的命宮時

主陷，性格倔強，容易與人衝突，精神上多苦悶。火星、鈴星、陀羅星、地空星、地劫星同宮時，一生都將貧困。文曲星、文昌星同在「寅」時喜愛異性，「申」時命運平常。祿存星、天魁星、天鉞星、左輔星、右弼星同宮時，將趨向於開創性之發展。

火星、鈴星坐命宮詳解

火星、鈴星進入「寅」「午」或「戌」的命宮時

主旺，能掌握大權，並能享受富貴。文曲星、文昌星同宮，依靠藝能或技藝以維持生活。羊刃星、陀羅星同在的話，「寅、午」時，容易變成殘廢，自己應當心。「戌」時能積蓄很大的財富。祿存星一起進入時，財運亨通。天魁星、左輔星、右弼星同宮時，主財官雙美，並為人上人。地空星、地劫星同在的話，是虛有其表、主孤貧。

火星、鈴星進入「申」「子」或「辰」的命宮時

主陷，做事容易三心二意，有厄運不斷的傾向。文曲星、文昌星在一起時，這個人將依靠藝能或技藝維生。羊刃星、陀羅星在一塊時，有駝背或背脊受傷的可能性。祿存星、天魁星、天鉞星、左輔星、右弼星、地空星、地劫星同宮的話，一生屬於體弱多病型。

火星、鈴星進入「巳」「酉」或「丑」的命宮時

主失，所以和「申、子、辰」的情況相同，不過這個凶兆比較弱，沒有「申、子、辰」時那麼強烈。

文曲、文昌星坐命宮詳解

文曲、文昌星進入「寅」、「午」或「戌」的命宮時

一生孤獨，精神較憂慮。羊刃星、陀羅星同宮時，是短命之相。祿存星、天魁星、天鉞星、左輔星、右弼星等一起進入時，是命運平凡的人。

文曲、文昌星進入「申」、「子」或「辰」的命宮時

主廟，擁有一種高貴氣質及魅力。羊刃星、陀羅星同在時，只能享有盛譽，卻沒有實利。祿存星、天魁星、天鉞星、左輔星、右弼星一起進入的話，為人性情溫和，好文藝，腦筋靈活，擁有高職位。

文曲、文昌星進入「巳」、「酉」或「丑」、「亥」、「卯」或「未」的命宮時

相當於旺，和「申、子、辰」的情形相同，只是比「申」、「子」、「辰」吉兆稍微弱而已。

羊刃、陀羅星坐命宮詳解

羊刃、陀羅星進入「子」、「卯」、「酉」、「寅」、「巳」、「申」或「亥」的命宮時

主陷，多災多難，身體健康不佳。左輔星、右弼星一起進入時，可能受他人或盜賊之害，而且損失嚴重。地空星、地劫星同宮的話，受貧苦的困擾，六親緣薄，一生多奔波勞苦。

羊刃、陀羅星進入「丑」、「未」、「辰」或「戌」的命宮時

主旺，做事果斷有魄力，事業能成功的人。天魁星、天鉞星、左輔星、右弼星同在時，財運亨通，能享福德長壽，地空星、地劫星同宮的話，多奔波勞碌貧苦，或是英年早逝。

其他星座進入命宮詳解

祿存星進入命宮時

福壽雙美，故一生不愁吃穿。左輔星、右弼星一起進入時，能得財富與地位。地空星、地劫星同宮的話，一生艱苦。

天魁星、天鉞星進入命宮時

擅於寫作，是知識豐富的人。左輔星、右弼星等同在時，外表斯文，一臉福相。地空星、地劫星在一塊時，一生被慢性病所困擾。

左輔星、右弼星進入命宮時

此人性格穩重、風流瀟灑。地空星、地劫星同宮的話，是命運平淡之人。

驛馬星進入命宮時

愛好旅行，深得旅遊之樂。地空星、地劫星同宮時，將死於旅途中。

地空星、地劫星進入命宮時

反覆的成功又失敗，一生多勞心勞力，略帶孤獨。

天耗星進入命宮時

成功與失敗多次循環，沒有辦法過安定的生活。

紅鸞星進入命宮時

與異性有緣，異性緣佳。

天喜星進入命宮時

異性緣佳。

天姚星進入命宮時

喜歡結交異性，喜嗜杯中物。

天刑星進入命宮時

孤獨而剋六親。

化祿星進入命宮時

主運氣好，享受福運。

化權星進入命宮時

能掌握權力。

化科星進入命宮時

為人聰明，長得眉清目秀。

化忌星進入命宮時

一生中多奔波勞苦，常錯失機會，良機把握，有福不會享之勞碌命。

◎ 心得記錄 ◎



第三章 兄弟篇

紫微星坐兄弟宮詳解

紫微星在「子」或「午」的兄弟宮時

代表廟和旺，有長兄可倚靠，其下的弟弟聰明有作為。火星、鈴星、羊刃星、地空星、地劫星等一起進入兄弟宮時，會剋兄弟，而且兄弟之間欠和。

紫微星在「卯」或「酉」的兄弟宮時

和貪狼星同宮，兄弟姐妹之中有晚婚或抱獨身主義者。火星、鈴星、羊刃星、地空星、地劫星等一起進入兄弟宮時，兄弟之間欠和。文曲星、文昌星、祿存星、天魁星、天鉞星、左輔星、右弼星等一起進入兄弟宮時，兄弟之間感情很融洽。

紫微星在「丑」或「未」的兄弟宮時

和破軍星同宮，主兄弟人數有三個。火星、鈴星、羊刃星、陀羅星、地空星、地劫星等一起進入兄弟宮時，會剋兄弟姊妹，兄弟之間不和睦。文曲星、文昌星、左輔星、右弼星、天魁星、天鉞星等進入兄弟宮時，主感情和睦。

紫微星在「辰」或「戌」的兄弟宮時

和天相星同宮，兄弟的人數三個或四個。火星、鈴星、羊刃星、陀羅星、地空星、地陀星等一起進入兄弟宮時，會剋兄弟，且感情不融洽。文曲星、文昌星、左輔星、右弼星等一起進入時，兄弟團結一心，彼此能得到兄弟的助力。

紫微星在「寅」或「申」的兄弟宮時

和天府星同宮，兄弟人數有三個或四個。火星、鈴星、陀羅星、地空星、地劫星等一起進入兄弟宮時，會剋死兄弟，且感情不融洽，文曲星、文昌星、祿存星、天魁星、天鉞星、左輔星、右弼星等一起進入兄弟宮時，兄弟間很融洽，助力強。

紫微星在「亥」或「巳」的兄弟宮時

和七殺星同宮，兄弟欠和。火星、鈴星、陀羅星、地空星、地劫星等一起進入兄弟宮時，剋兄弟甚巨，因此兄弟中有人會死亡。文曲星、文昌星、祿存星、天魁星、天鉞星、左輔星、右弼星等一進進入兄弟宮時，和兄弟間和睦得力。

天機星坐兄弟宮詳解

天機星在「子」或「午」的兄弟宮時

代表廟，兄弟人數有兩個。火星、鈴星、羊刃星、地空星、地劫星等一起進入兄弟宮時，兄弟間有不和的傾向。文曲星、文昌星、祿存星、天魁星、天鉞星、左輔星、右弼星等一起進入兄弟宮時，能受到兄弟的幫助。

天機星在「卯」或「酉」的兄弟宮時

和巨門星同宮，兄弟人數有兩個。火星、鈴星、羊刃星、地空星、地劫星等一起進入兄弟宮時，兄弟不合作。文曲星、文昌星、祿存星、左輔星、右弼星等同宮時，兄弟間感情平平。天魁星、天鉞星等同宮時，兄弟感情篤厚。

天機星在「丑」或「未」的兄弟宮時

兄弟不和。火星、鈴星、羊刃星、陀羅星、地空星、地劫星等同宮時，兄弟之間會相剋。文曲星、文昌星、天魁星、天鉞星、左輔星、右弼星等同宮時，兄弟感情很融洽，並能得到兄弟的幫助。

天機星在「辰」或「戌」的兄弟宮時

和天梁星同宮，兄弟人數有兩個。火星、鈴星、羊刃星、陀羅星、地空星、地劫

星等同宮時，兄弟感情不合。文曲星、文昌星、左輔星、右弼星等同宮時，兄弟雖不同住，但感情很好，常有往來。

天機星在「寅」或「申」的兄弟宮時

和太陰星同宮，兄弟數有兩個或三個。火星、鈴星、羊刃星、陀羅星、地空星、地劫星等同宮時，兄弟間不和。文曲星、文昌星、祿存星、天魁星、天鉞星、左輔星、右弼星等同宮時，能得到兄弟在精神上的幫助。

天機星在「巳」或「亥」的兄弟宮時

主失，和「丑、未」一樣。和祿存星一起進入兄弟宮時，兄弟間的感情很好。

太陽星坐兄弟宮詳解

太陽星在「子」、「戌」或「亥」的兄弟宮時

主失，兄弟間不和，不能互相幫助。火星、鈴星、羊刃星、陀羅星、地空星、地劫星等同宮時，會剋兄弟，且感情不好。文曲星、祿存星、天魁星、天鉞星、左輔星、右弼星等同宮時，兄弟會互相幫助。

太陽星在「午」、「辰」或「巳」的兄弟宮時

主廟，兄弟人數有三個。火星、鈴星、羊刃星、陀羅星、地空星、地劫星等同宮

時，兄弟的意見不和，且感情不好。文曲星、文昌星、祿存星、天魁星、天鉞星、左輔星、右弼星等同宮時，兄弟團結，感情深厚。

太陽星在「卯」或「酉」的兄弟宮時

和天梁星同宮，和「午、辰、巳」時一樣，但是比「午、辰、巳」的吉兆稍差。

太陽星在「丑」或「未」的兄弟宮時

和太陰星同宮，兄弟人數有五個。火星、鈴星、羊刃星、陀羅星、地空星、地劫星等同宮時，兄弟雖然多，但沒有互相幫助。文曲星、文昌星、天魁星、天鉞星、左輔星、右弼星等同宮時，兄弟會互相幫助。

太陽星在「寅」或「亥」的兄弟宮時

和巨門星同宮，兄弟人數有三個。火星、鈴星、羊刃星、陀羅星、地空星、地劫星等同宮時，兄弟感情欠和。

武曲星坐兄弟宮詳解

武曲星在「子」或「午」的兄弟宮時

和天府星同宮，有兩個兄弟。火星、鈴星、羊刃星、地空星、地劫星等同宮時，兄弟有刑剋，人生孤獨。文曲星、文昌星、祿存星、天魁星、天鉞星、左輔星、右弼星等同宮時，會從兄弟中得到助力。

武曲星在「卯」或「酉」的兄弟宮時

和七殺星同宮，兄弟只有一個。火星、鈴星、羊刃星、地空星、地劫星等同宮時，兄弟間會生發生糾紛。文曲星、文昌星、祿存星、天魁星、天鉞星、左輔星、右弼星等同宮時，兄弟相剋之期較晚。

武曲星在「丑」或「未」的兄弟宮時

和貪狼星同宮，是和「卯、酉」一樣。和陀羅星一起進入兄弟宮時，與「羊刃星」的配合一樣。

武曲星在「寅」或「申」的兄弟宮時

和天相星同宮，和「子、午」時一樣。和陀羅星同宮時，與「羊刃星」的配合一樣。

武曲星在「巳」或「亥」的兄弟宮時

和破軍星同宮，和「卯、酉」時一樣。和陀羅星同宮時，與「羊刃星」的配合一樣。

天同星坐兄弟宮詳解

天同星在「子」或「午」的兄弟宮時

和太陰星同宮，有四個或五個兄弟。火星、鈴星、羊刃星、地空星、地劫星等同宮時，兄弟感情不和。文曲星、文昌星、祿存星、天魁星、天鉞星、左輔星、右弼星等同宮時，兄弟感情很好，能互相幫助。

天同星在「卯」或「酉」的兄弟宮時

主旺，和「子、午」時一樣。

天同星在「丑」或「未」的兄弟宮時

和巨門星同宮，有三個兄弟。火星、鈴星、羊刃星、陀羅星、地空星、地劫星同宮時，兄弟感情不和睦。文曲星、文昌星、祿存星、天魁星、天鉞星、左輔星、右弼星等同宮時，兄弟的感情薄弱。

天同星在「辰」或「戌」的兄弟宮時

主旺，和「子、午」時一樣。和陀羅星同宮時，與「羊刃星」的配合一樣。

天同星在「巳」或「亥」的兄弟宮時

主旺，和「子、午」時一樣。和陀羅星同宮時，與「羊刃星」的配合一樣。

廉貞星坐兄弟宮詳解**廉貞星在「子」或「午」的兄弟宮時**

和天相星同宮，有兩個兄弟。火星、鈴星、羊刃星、陀羅星、地空星、地劫星等同宮時，兄弟不和。文曲星、文昌星、祿存星、天魁星、天鉞星、左輔星、右弼星等同宮時，兄弟之間不相剋。

廉貞星在「卯」或「酉」的兄弟宮時

和破軍星同宮，兄弟只有一個。火星、鈴星、羊刃星、地空星、地劫星等同宮時，兄弟彼此相剋。文曲星、文昌星、祿存星、左輔星、右弼星等同宮時，兄弟相剋。天魁星、天鉞星等一起進兄弟宮時，兄弟不相剋。

廉貞星在「丑」或「未」的兄弟宮時

和七殺星同宮，和「卯、酉」時一樣。和陀羅星同宮時，與「羊刃星」的配合一

樣。

廉貞星在「辰」或「戌」的兄弟宮時

和天府星同宮，有三個兄弟。火星、鈴星、羊刃星、陀羅星、地空星、地劫星等同宮時，兄弟不和。文曲星、文昌星、左輔星、右弼星等同宮時，兄弟感情和睦。

廉貞星在「寅」或「申」的兄弟宮時

主旺，和「卯、酉」時一樣。和陀羅星同宮時，與「羊刃星」的配合一樣。

天府星坐兄弟宮詳解**天府星在「卯」或「酉」的兄弟宮時**

主旺，有五個兄弟。火星、鈴星、羊刃星等宮時，有兩個兄弟。文曲星、文昌星、天魁星、天鉞星、左輔星、右弼星等宮時，兄弟間助力很大。地空星、地劫星等宮時，兄弟會相剋，緣份淺薄。

天府星在「丑」或「未」的兄弟宮時

主廟，和「卯、酉」時一樣。但比「卯、酉」時更加吉兆。和陀羅星同宮時，與「羊刃星」的配合一樣。

天府星在「巳」或「亥」的兄弟宮時

主旺，和「卯、酉」時一樣。但比「卯、酉」時更加吉兆。和陀羅星同宮時，與「羊刃星」的配合一樣。

太陰星坐兄弟宮詳解

太陰星在「卯」、「辰」或「巳」的兄弟宮時

主失，兄弟間感情不和，無助力。火星、鈴星、羊刃星、陀羅星、地空星、地劫星等同宮時，兄弟分居生活，感情不睦。文曲星、文昌星、祿存星、天魁星、天鉞星、左輔星、右弼星等同宮時，兄弟間感情深厚。

太陰星在「酉」、「戌」或「亥」的兄弟宮時

主廟，有五個兄弟。火星、鈴星、羊刃星、陀羅星、地空星、地劫星等同宮時，兄弟感情不合。文曲星、文昌星、祿存星、天魁星、天鉞星、左輔星、右弼星等同宮時，兄弟和睦，且互相幫助。

貪狼星坐兄弟宮詳解

貪狼星在「子」或「午」的兄弟宮時

主旺，有兩個兄弟。火星、鈴星、羊刃星、地空星、地劫星等同宮時，兄弟不和，緣份淺薄。文曲星、文昌星、祿存星、天魁星、天鉞星、左輔星、右弼星等同宮時，兄弟的感情普通。

貪狼星在「辰」或「戌」的兄弟宮時

主旺，和「子、午」的時候一樣。和陀羅星同宮時，與「羊刃星」的配合一樣。

貪狼星在「寅」或「申」的兄弟宮時

主失，兄弟彼此爭奪利益。火星、鈴星、陀羅星、地空星、地劫星等同宮時，兄弟互相傷害。文曲星、文昌星、祿存星、天魁星、天鉞星、左輔星、右弼星等同宮時，兄弟和睦。

巨門星坐兄弟宮詳解

巨門星在「子」或「午」的兄弟宮時

主旺，有兩個兄弟。火星、鈴星、羊刃星、地空星、地劫星等同宮時，兄弟間的感情比較淡薄。文昌星、文曲星、祿存星、天魁星、天鉞星、左輔星、右弼星等同宮時，兄弟感情普通。

巨門星在「辰」或「戌」的兄弟宮時

主失，為獨生子。火星、鈴星、羊刃星、陀羅星、地空星、地劫星等同宮時，兄弟間欠和，彼此冷淡。文曲星、文昌星、左輔星、右弼星等同宮時，兄弟情感較薄弱。

巨門星在「巳」或「亥」的兄弟宮時

主失，和「辰、戌」時一樣。天魁星、天鉞星同宮時，兄弟相勉。

天相星坐兄弟宮詳解

天相星在「卯」或「酉」的兄弟宮時

主失，有兩個兄弟。火星、鈴星、羊刃星、陀羅星、地空星、地劫星等同宮時，兄弟的緣份平淡。文曲星、文昌星、祿存星、天魁星、天鉞星、左輔星、右弼星等同宮時，兄弟的感情深厚，能互相幫助。

天相星在「丑」或「未」的兄弟宮時

主廟，有三個兄弟。火星、鈴星、羊刃星、陀羅星、地劫星等同宮時，兄弟緣份很淡。文曲星、文昌星、天魁星、天鉞星、左輔星、右弼星等同宮時，兄弟彼此間的助力很大。

天相星在「巳」或「亥」的兄弟宮時

主旺，和「丑、未」時一樣。但是「丑、未」時的吉兆稍差。和祿存星同宮時，兄弟感情很好。

天梁星坐兄弟宮詳解

天梁星在「子」或「午」的兄弟宮時

主廟，有兩個兄弟。火星、鈴星、羊刃星、地空星、地劫星等同宮時，兄弟不和。六吉星等同宮時，兄弟和睦，感情深厚。

天梁星在「丑」或「未」的兄弟宮時

主旺，和「子、午」一樣。但是比「子、午」時吉兆稍差。和陀羅星同宮時，與「羊刃星」的配合一樣。

天梁星在「巳」或「亥」的兄弟宮時

主失，獨生子。火星、鈴星、羊刃星、陀羅星、地空星、地劫星等同宮時，兄弟間沒有感情。文曲星、文昌星、祿存星、天魁星、天鉞星、左輔星、右弼星等同宮時，兄弟之情平平的。

七殺星坐兄弟宮詳解

七殺星在「子」或「午」的兄弟宮時

主旺，有一個兄弟。火星、鈴星、羊刃星、地空星、地劫星等同宮時，兄弟感情不好，主孤獨。文曲星、文昌星、祿存星、天魁星、天鉞星、左輔星、右弼星等同宮時，兄弟感情和睦。

七殺星在「辰」或「戌」的兄弟宮時

主旺，「子、午」時一樣。和陀羅星同宮時，與「羊刃星」的配合一樣。

七殺星在「寅」或「申」的兄弟宮時

主旺，和「子、午」時一樣。和陀羅星同宮時，與「羊刃星」的配合一樣。

破軍星坐兄弟宮詳解

破軍星在「子」或「午」的兄弟宮時

主旺，有三個兄弟。火星、鈴星、羊刃星、地空星、地劫星等同宮時，是獨生子。文曲星、文昌星、祿存星、天魁星、天鉞星、左輔星、右弼星等同宮時，兄弟感情和睦，能相互幫助。

破軍星在「辰」或「戌」的兄弟宮時

主旺，和「子、午」時一樣。和陀羅星一起進入兄弟宮時，與「羊刃星」的配合一樣。

破軍星在「寅」或「申」的兄弟宮時

主旺，和「子、午」時一樣。但是比「子、午」時的凶兆稍輕，和陀羅星同宮時，與「羊刃星」的配合一樣。

火星、鈴星坐兄弟宮詳解**火星、鈴星在「寅」、「午」、「戌」的兄弟宮時**

主旺，有兩個兄弟。文曲星、文昌星、祿存星、天魁星、天鉞星、左輔星、右弼星等同宮時，兄弟間助力大。羊刃星、陀羅星、地空星、地劫星等同宮時，兄弟間常發生糾紛。

火星、鈴星在「申」、「辰」或「子」的兄弟宮時

主陷，兄弟感情欠和。羊刃星、陀羅星、地空星、地劫星等同宮時，兄弟間互相傷害。天魁星、天鉞星等同宮時，兄弟的感情普通。

火星、鈴星在「亥」、「卯」、「未」、「巳」、「酉」、「丑」的兄弟宮時

主失，和「申、子、辰」時一樣。但是比「申、子、辰」時的凶兆稍輕。

文曲、文昌星坐兄弟宮詳解**文曲星、文昌星在「寅」、「戌」、「午」的兄弟宮時**

主旺，有三個兄弟。羊刃星、陀羅星等同宮時，兄弟間欠和。祿存星、天魁星、天鉞星、左輔星、右弼星等同宮時，兄弟教養好，感情融洽。

文曲星、文昌星在「申」、「子」或「辰」的兄弟宮時

主廟，有三個兄弟。羊刃星、陀羅星同宮時，兄弟相剋，祿存星、天魁星、天鉞星、左輔星、右弼星等同宮時，兄弟間彼此幫助。

文曲星、文昌星在「巳」、「酉」、「丑」、「亥」、「卯」或「未」的兄弟宮時

主旺，和「申、子、辰」一樣。但是比「申」、「子」、「辰」時的苦兆稍差。

羊刃、陀羅星坐兄弟宮詳解

只有一個兄弟。天魁星、天鉞星、左輔星、右弼星等同宮時，有兩個或三個兄弟。地空星、地劫星等同宮時，兄弟彼此敵視。

其他星座進入兄弟宮詳解

祿存星進入兄弟宮時

兄弟助力大。左輔星、右弼星等同宮時，兄弟感情深厚。

天魁星、天鉞星進入兄弟宮時

兄弟彼此幫助。左輔星、右弼星等同宮時，兄弟感情深厚。地空星、地劫星等同宮時，兄弟感情平平。

左輔星、右弼星進入兄弟宮時

有三個兄弟。地空星、地劫星等同宮時，兄弟沒有助力且不和。

地空星、地劫星進入兄弟宮時

兄弟會彼此連累。

化忌星進入兄弟宮時

為了兄弟，自己有損失。

第四章 夫妻篇

紫微星坐夫妻宮詳解

紫微星在「子」的夫妻宮時

主旺，宜晚婚，夫妻婚姻美滿。火星、鈴星、羊刃星等同宮時，因配偶的性格太剛強，所以不和睦。文曲星、文昌星、祿存星、天魁星、天鉞星等同宮時，配偶的助力（幫夫運）大。左輔星、右弼星等同宮時，容易發生異性糾紛問題，地空星、地劫星等同宮時，和配偶緣薄。

紫微星在「午」的夫妻宮時

入廟，對於擇偶的條件較高，婚後會提高身份和地位。火星、鈴星、文曲星、文昌星、左輔星、右弼星等同宮時，容易發生異性糾紛。羊刃星、地空星、地劫星等同宮時，配偶體弱多病，不能得到幫助。祿存星、天魁星、天鉞星等同宮時，會因配偶談吐氣質佳而提高身份。

紫微星在「卯」或「酉」的夫妻宮時

和貪狼星同宮，雙方的交際能力佳。和比自己年長者結婚更佳。火星、鈴星、羊

刃星、左輔星、右弼星、地空星、地劫星等同宮時，須注意因酒色財氣而損家。文曲星、文昌星、祿存星、天魁星、天鉞星等同宮時，主婚姻美滿。

紫微星在「丑」或「未」的夫妻宮時

和破軍星同宮，夫妻聚少離多。火星、鈴星、陀羅星、左輔星、右弼星、地空星、地劫星等同宮時，易離婚後再婚。文曲星、文昌星等同宮時，雖也會剋配偶，但時間很晚。天魁星、天鉞星等同宮時，不會剋配偶。

紫微星在「辰」或「戌」的夫妻宮時

和天相星同宮，配偶會比自己年輕。火星、鈴星、羊刃星、陀羅星、左輔星、右弼星、地空星、地劫星等同宮時，婚姻不美滿。文曲星、文昌星等同宮時，夫妻能互相依賴，喜歡的對象是斯文，打扮得端莊體面。

紫微星在「申」或「寅」的夫妻宮時

夫妻關係普通；在「申」時，夫妻關係變成凶。文曲星、文昌星進入夫妻宮時，在「寅」時，夫妻關係普通；在「申」時，夫妻關係變成吉。陀羅星、左輔星、右弼星等同宮時，因某種原因，夫妻會分居。和祿存星、天魁星、天鉞星等同宮時，婚後能享榮華富貴。地空星、地劫星等同宮時，會和配偶生離死別或容易有決裂爭執。

紫微星在「巳」或「亥」的夫妻宮時

和七殺星同宮，主未能長相廝守，白首偕老。火星、鈴星、陀羅星、左輔星、右弼星、地空星、地劫星等同宮時，會和配偶生死離別。文曲星、文昌星、祿存星、天魁星、天鉞星等同宮時，宜晚婚，否則會有刑剋。

天機星坐夫妻宮詳解

天機星在「子」或「午」的夫妻宮時

主廟，配偶具有文學藝術天份，待人溫和有禮。火星、鈴星、羊刃星、地空星、地劫星等同宮時，主會與配偶生死離別。文曲星、文昌星、天魁星、天鉞星和祿存星同宮時，會因配偶而得到富貴。

天機星在「卯」或「酉」的夫妻宮時

和巨門星同宮，配偶貌美，聰明能幹，反應佳。火星、鈴星、羊刃星、左輔星、天魁星、天鉞星等同宮時，配偶貌美，婚前感情多波折，婚後不能美滿。

天機星在「丑」或「未」的夫妻宮時

主失，配偶貌美。火星、鈴星、羊刃星、陀羅星、地空星、地劫星等同宮時，易生離死別。文曲星、文昌星、天魁星、天鉞星等同宮時，配偶貌美，宜年長。

天機星在「申」或「寅」的夫妻宮時

和太陰星同宮，表配偶貌美。火星、鈴星、陀羅星、地空星、地劫星等同宮時，在「寅」時變成凶；在「申」時，平平。文曲星、文昌星、祿存星、天魁星、天鉞星等同宮時，有貌美且賢慧的配偶。

天機星在「巳」或「亥」的夫妻宮時

代表失，和「丑、未」時一樣。和祿存星同宮時，配偶會產生很大的作用（幫夫運）。

太陽星坐夫妻宮詳解

【女命】

太陽星在「子」、「戌」或「亥」的夫妻宮時

主失，早婚剋夫。火星、鈴星、羊刃星、陀羅星、地空星、地劫星等同宮時，主和丈夫不和睦。文曲星、文昌星、祿存星、天魁星、天鉞星等同宮時，若晚婚則夫妻能夠融洽相處。

太陽星在「午」或「巳」的夫妻宮時

主廟，主配偶非常賢明。火星、鈴星、羊刃星、陀羅星、左輔星、右弼星、地空

星、地劫星等同宮時，和丈夫不和。文曲星、文昌星、祿存星、天魁星、天鉞星等同宮時，未來的對象，充滿了魅力，外表敦厚。

太陽星在「卯」的夫妻宮時

和天梁星同宮，配偶體健貌端，做事穩重。具有解除災厄之運。火星、鈴星、羊刃星、左輔星、右弼星、地空星、地劫星等同宮時，和丈夫不和。文曲星、文昌星、地空星、地劫星等同宮時，和丈夫不和。文曲星、文昌星、祿存星、天魁星、天鉞星等同宮時，將因結婚而富貴。

太陽星在「丑」或「未」的夫妻宮時

和太陰星同宮，異性緣佳，追求的對象很多。火星、鈴星、羊刃星、陀羅星、左輔星、右弼星、地空星、地劫星等同宮時，和丈夫化離。文曲星、文昌星、祿存星、天魁星、天鉞星等同宮時，主夫婦和諧。

【男命】

太陽星在「子」、「戌」或「亥」的夫妻宮時

主失，早婚會剋妻，以晚婚為宜。火星、鈴星、羊刃星、陀羅星、地空星、地劫星等同宮時，夫妻緣薄。祿存、天魁、文昌、文曲等星同宮時，主因配偶的幫助，提高身份。

太陽星在「午」、「辰」或「巳」的夫妻宮時

代表廟，會因妻子之助力而化險為夷。文曲星、文昌星、祿存星、天魁星、天鉞星等同宮時，主得配偶的惠澤很大。

太陽星在「卯」或「酉」的夫妻宮時

和天梁星是同宮，主因結婚而富貴。火星、鈴星、羊刃星、左輔星、右弼星、地空星、地劫星等同宮時，主會發生刑剋。文曲星、文昌星、祿存星、天魁星、天鉞星等同宮時，雙方的感情甜蜜融洽。

太陽星在「丑」或「未」的夫妻宮時

和太陰星同宮，表妻子長得聰明伶俐，清秀斯文。火星、鈴星、羊刃星、陀羅星、左輔星、右弼星、地空星、地劫星等同宮時，和「女命的申、寅」一樣。

武曲星坐夫妻宮詳解

武曲星在「子」或「午」的夫妻宮時

和天府星同宮，婚後對理財方面很會精打細算。火星、鈴星、羊刃星等同宮時，夫婦不和，晚婚為宜。文曲星、文昌星、天魁星、天鉞星等同宮時，因配偶而得大財利。左輔星、右弼星同宮時，易有桃色問題；地空星、地劫星同宮時，會因配偶而

失去財富。

武曲星在「卯」或「酉」的夫妻宮時

和七殺星同宮，主與配偶生離死別。火星、鈴星、羊刃星、祿存星、左輔星、右弼星、地空星、地劫星等同宮時，容易因財務問題及個性太強而引起離婚。

武曲星在「丑」或「未」的夫妻宮時

和貪狼星同宮，愛情多坎坷不順，宜晚婚，火星、羊刃星、陀羅星、左輔星、右弼星、地空星、地劫星等同宮時，縱使晚婚也會剋配偶。文曲星、文昌星、天魁星、天鉞星等同宮時，主能與配偶百年好合。

武曲星在「辰」或「戌」的夫妻宮時

主旺，主夫妻不和。火星、鈴星、羊刃星、陀羅星、左輔星、右弼星、地空星、地劫星等同宮時，主婚姻多波折。文曲星、文昌星同宮時，主會因配偶而得到財富。

武曲星在「寅」或「申」的夫妻宮時

和天相星同宮，和「辰、戌」時一樣。祿存星、天魁星同宮時，會因配偶而有財運。

武曲星在「巳」或「亥」的夫妻宮時

和破軍星同宮，主夫妻間衝突迭起。文曲星、文昌星、祿存星、天魁星、天鉞星

等同宮時，也會剋配偶，要儘量關懷體貼對方，以晚婚為佳。

天同星坐夫妻宮詳解

天同星在「子」或「午」的夫妻宮時

和太陰星同宮，配偶貌美，心地善良，比較多愁善感。火星、鈴星、羊刃星、左輔星、右弼星、地空星、地劫星等同宮時，夫婦不和而分居。文曲星同宮時，在「子」時是吉，在「午」時是凶。

天同星在「卯」或「酉」的夫妻宮時

主旺，宜配年齡稍長為佳。火星、鈴星、羊刃星、左輔星、右弼星、地空星、地劫星等同宮時，晚婚偕老。文曲星、文昌星、祿存星、天魁星、天鉞星等同宮時，因配偶而得到財富。

天同星在「丑」或「未」的夫妻宮時

和巨門星同宮，配偶聰明、機靈敏捷。火星、鈴星、羊刃星、陀羅星、左輔星、右弼星、地空星、地劫星等同宮時，和配偶有刑剋，不和睦之現象。文曲星、文昌星、天魁星、天鉞星等同宮時，擁有美滿的婚姻生活。

天同星在「辰」或「戌」的夫妻宮時

主旺，和「卯、酉」時一樣。和陀羅星同宮時，與「羊刃星」的配合一樣。

天同星在「寅」或「申」的夫妻宮時

和天梁星同宮，配偶能表現出善解人意及體貼關懷。火星、鈴星、陀羅星、左輔星、右弼星、地空星、地劫星等同宮時，夫妻不和而分離。文曲星、文昌星、祿存星、天魁星、天鉞星等同宮時，因配偶而得到財富。

天同星在「巳」或「亥」的夫妻宮時

主旺。和「卯、酉」時一樣。和陀羅星同宮時。與「羊刃星」的配合一樣。

廉貞星坐夫妻宮詳解

廉貞星在「子」或「午」的夫妻宮時

和天相星同宮，其伴侶，外表清秀，舉止文雅。火星、鈴星、羊刃星、左輔星、右弼星、地空星、地劫星等同宮時，主婚姻多波折。文曲星、文昌星、祿存星、天魁星、天鉞星等同宮時，不會剋配偶。

廉貞星在「卯」或「酉」的夫妻宮時

和破軍星同宮，口舌是非多，火星、鈴星、羊刃星、左輔星、右弼星、地空星、

地劫星等同宮時，會結婚多次，所以宜晚婚為佳。文曲星、文昌星、祿存星等同宮時，也會剋配偶。天魁星、天鉞星同宮時，大都主不利，宜晚婚。

廉貞星在「丑」或「未」的夫妻宮時

和七殺星同宮，和「卯、酉」時一樣。和陀羅星同宮時，與「羊刃星」配合一樣。

廉貞星在「辰」或「戌」的夫妻宮時

和天府星同宮，未來的對象可為企業界、商業界人士。火星、文昌星同宮時，會因配偶而得到財富。

廉貞星在「寅」或「申」的夫妻宮時

主旺，和「子、午」時一樣。和陀羅星同宮時，與「羊刃星」的配合一樣。

廉貞星在「巳」或「亥」的夫妻宮時

和貪狼星同宮，和「卯、酉」時一樣。和陀羅星同宮時，與「羊刃星」的配合一樣。

天府星坐夫妻宮詳解

天府星在「卯」或「酉」的夫妻宮時

主旺，配偶為優秀的生意人。火星、鈴星、羊刃星、左輔星、右弼星等同宮時不宜早婚，晚婚為佳。文曲星、文昌星、祿存星、天魁星、天鉞星等同宮時，婚後會得到榮華富貴。地空星、地劫星同宮時，因配偶的關係影響事業。

天府星在「丑」或「未」的夫妻宮時

主廟，和「卯、酉」時一樣。但是比「卯、酉」時更吉兆。和陀羅星同宮時，與「羊刃星」的配合一樣。

天府星在「巳」或「亥」的夫妻宮時

主旺，和「卯、酉」時一樣，和陀羅星同宮時，與「羊刃星」的配合一樣。

太陰星坐夫妻宮詳解

【女命】

太陰星在「卯」、「辰」或「巳」的夫妻宮時

主夫，丈夫是風度翩翩，待人溫和有禮。火星、鈴星、羊刃星、陀羅星、左輔星、右弼星、地空星、地劫星等一起進入夫妻宮時，夫妻感情不和。文曲星、文昌星、祿存星、天魁星、天鉞星等同宮時，夫婦生活美滿幸福。

太陰星在「酉」、「戌」或「亥」的夫妻宮時

主廟，丈夫個性溫和內向，聰明而富同情心。火星、鈴星、羊刃星、陀羅星、左輔星、右弼星、地空星、地劫星等同宮時，夫婦緣份淡薄。文曲星、文昌星、祿存星、天魁星、天鉞星等一起進入夫妻宮時，妻子會因丈夫而得到財富。

【男命】

太陰星在「卯」、「辰」或「巳」的夫妻宮時

主失，妻子有美貌、火星、鈴星、羊刃星、陀羅星、左輔星、右弼星、地空星、地劫星等同宮時，丈夫感情很豐富，有異性緣。文曲星、文昌星、祿存星、天魁星、

天鉞星等一起進入夫妻宮時，夫妻婚後感情良好。

太陰星在「酉」、「戌」或「亥」的夫妻宮時

相當於廟，和女命的「酉、戌」時一樣。

貪狼星坐夫妻宮詳解

貪狼星在「子」或「午」的夫妻宮時

主旺，夫婦相剋，晚婚可避免。火星、鈴星、羊刃星、陀羅星、左輔星、右弼星、地空星、地劫星等一起進入夫妻宮時，婚後易有桃色糾紛。文曲星、文昌星、祿存星、天魁星、天鉞星等同宮時，夫妻間的感情非常恩愛融洽。

貪狼星在「寅」或「申」的夫妻宮時

主失，表示婚姻運欠佳。火星、鈴星、陀羅星、左輔星、右弼星、地空星、地劫星等同宮時，一生有更換幾次配偶之現象。文曲星、文昌星、祿存星等同宮時，會刈配偶，但時期較晚，天魁星、天鉞星同宮時，主婚姻幸福美滿。

巨門星坐夫妻宮詳解

巨門星在「子」或「午」的夫妻宮時

主旺，與年紀稍長的人結婚，婚姻才能維持長久穩定，宜晚婚為佳。火星、鈴星、羊刃星、左輔星、右弼星、地空星、地劫星等一起進入夫妻宮，會剋配偶。文曲星、文昌星、祿存星、天魁星、天鉞星等同宮時，宜晚婚，丈夫宜比自己年長為佳。

巨門星在「辰」或「戌」的夫妻宮時

主失，夫妻感情不和。火星、鈴星、羊刃星、陀羅星、左輔星、右弼星、地空星、地劫星等同宮時，主有離婚之現象。文曲星、文昌星、祿存星等同宮時，易分離。天魁星、天鉞星一起進入夫妻宮時，如晚婚可避免分離之凶兆。

巨門星在「巳」或「亥」的夫妻宮時

主失，和「辰、戌」時一樣。

天相星坐夫妻宮詳解

天相星在「卯」或「酉」的夫妻宮時

主失，丈夫宜年長，且有「親上加親」之現象。火星、鈴星、羊刃星、左輔星、右弼星、地空星、地劫星等同宮時，主夫妻感情欠和。文曲星、文昌星、祿存星、天魁星、天鉞星等一起進入夫妻宮時，容易有親上加親的機緣，可能是你的表兄妹或同事、鄰居、遠親。

天相星在「丑」或「未」的夫妻宮時

主廟，配偶溫和仁慈，舉止彬彬有禮。火星、鈴星、羊刃星、陀羅星、左輔星、右弼星、地空星、地劫星等同宮時，剋配偶。文曲星、文昌星、天魁星、天鉞星等同宮時，因配偶待人誠懇，心地溫和善良，在社會上地位高。

天梁星坐夫妻宮詳解

天梁星在「子」或「午」的夫妻宮時

主廟，配偶聰明主動幫助別人。待人處事圓滑熟練。火星、鈴星、羊刃星、左輔星、右弼星、地空星、地劫星等同宮時，夫妻經常吵架。文曲星、文昌星、祿存星、

天魁星、天鉞星等一起進入夫妻宮時，主夫妻相敬如賓，配偶事業有所成就。

天梁星在「丑」或「未」的夫妻宮時

主旺，和「子、午」時一樣。但是比「子、午」時的吉兆稍差。和陀羅星一起進入夫妻宮時，與「羊刃星」的配合一樣。

天梁星在「巳」或「亥」的夫妻宮時

主旺，男性婚配宜比自己年長或小，宜相差三歲以上。火星、鈴星、陀羅星、左輔星、右弼星、地空星、地劫星等同宮時，夫妻經常吵架。文曲星、文昌星、祿存星、天魁星、天鉞星等同宮時，有美貌的配偶，在社會上地位較高。

七殺星坐夫妻宮詳解

七殺星在「子」或「午」的夫妻宮時

主旺，夫婦經常吵架且喜歡獨立奮鬥，不喜受約束。火星、鈴星、羊刃星、左輔星、右弼星、地空星、地劫星等同宮時，主有再婚之現象。文曲星、文昌星、祿存星、天魁星、天鉞星等同宮時，也會剋配偶，情感趨於成熟時再論婚嫁，也以晚婚為佳。

七殺星在「辰」或「戌」的夫妻宮時

主旺，和「子、午」時一樣。和陀羅星同宮時，與「羊刃星」的配合一樣。

七殺星在「寅」或「申」的夫妻宮時

主於旺，和「子、午」時一樣。和陀羅星一起進入夫妻宮時，與「羊刃星」的配合一樣。

破軍星坐夫妻宮詳解

破軍星在「子」或「午」的夫妻宮時

主旺，表示配偶個性剛強，早年剋害配偶。進入火星、鈴星、羊刃星、左輔星、右弼星、地空星、地劫星等同宮時，婚姻不順利。祿存星同文昌星、文曲星同宮時，會有死別。天魁、天鉞同宮時，宜晚婚，則不會相剋。

破軍星在「辰」或「戌」的夫妻宮時

和「子、午」時一樣。和陀羅星同宮時，與「羊刃星」的配合一樣。

破軍星在「寅」、「申」或「午」的夫妻宮時

主旺，和「子、午」時一樣。但比「子、午」時的凶兆更嚴重。和陀羅星一起進入夫妻宮時，與「羊刃星」的配合一樣。

火星、鈴星坐夫妻宮詳解

火星、鈴星在「寅」、「午」、「戌」的夫妻宮時

主旺，配偶脾氣暴躁。文曲星、文昌星、陀羅星、祿存星、左輔星、右弼星、地空星、地劫星等同宮時，夫妻不和諧。天魁星、天鉞星同宮時，不會剋配偶。

火星、鈴星在「申」、「子」或「辰」的夫妻宮時

主陷，夫婦彼此相剋有聚少離多之現象。文曲星、文昌星、祿存星、左輔星、右弼星等同宮時，會剋配偶。羊刃星、陀羅星、地空星、地劫星等同宮時，會多次剋配偶。天魁星、天鉞星等一起進入夫妻宮時，也會剋配偶，但時期較晚。

火星、鈴星在「巳」、「酉」或「丑」的夫妻宮時

相當於失，和「申、子、辰」時一樣。但是比「申、子、辰」時的凶兆稍輕。

火星、鈴星在「亥」、「卯」或「未」的夫妻宮時

主失，和「申、子、辰」時一樣。但是比「申、子、辰」時的凶兆稍輕。

其他星座進入夫妻宮詳解

文曲星、文昌星進入夫妻宮時

主配偶賢明。文曲星、文昌星、左輔星、右弼星等一起進入夫妻宮時，容易為愛情陷入痛苦的深淵。羊刃星、陀羅星同宮時，主婚姻不順。祿存星、天魁星、天鉞星等同宮時，因結婚而得到榮華富貴。

羊刃星、陀羅星進入夫妻宮時

會剋配偶。天魁星、天鉞星一起進入夫妻宮時，不會剋配偶。左輔星、右弼星等同宮時，夫妻感情不睦。地空星、地劫星同宮時，會有感情波折。

祿存星進入夫妻宮時

夫妻感情和諧。左輔星、右弼星同宮時，丈夫和妻子年齡差距大則吉（當然女性比較小）。地空星、地劫星同宮時，主對配偶有剋害。

天魁星、天鉞星進入夫妻宮時

主配偶容貌美麗，因結婚而得到財富。左輔星、右弼星一起進入夫妻宮時，有美貌且有精明能幹的配偶。地空星、地劫星等同宮時，夫婦的感情普通。

左輔星、右弼星進入夫妻宮時

不能白首偕老。地空星、地劫星等同宮時，會剋配偶，而且會分離。

地空星、地劫星進入夫妻宮時

主與配偶感情日趨冷淡。

天姚星進入夫妻宮時

主多淫，沉迷酒色，易有重婚之象。

化忌星進入夫妻宮時

主多淫，沉迷酒色，夫妻緣薄。

第五章 子女篇

紫微星坐子女宮詳解

紫微星在「子」或「午」的子女宮時

主廟，子女數有三男二女，其優點為溫和有禮及優雅氣質。火星、鈴星、羊刃星、地劫星等同宮時，有兩個子女。文昌星、文昌星、祿存星、天魁星、左輔星、右弼星等一起進入子女宮時，大概有五個子女，其中有的兒女善於交際，在事業上可以成功。

紫微星在「卯」或「酉」的子女宮時

和貪狼星同宮，主有二男一女，其優點為能言善道。火星、鈴星、羊刃星、地空星、地劫星等同宮時，只有一個子女。文昌星、文昌星、祿存星、天魁星、天鉞星、左輔星、右弼星一起進入子女宮時，大概有三男二女。

紫微星在「丑」或「未」的子女宮時

和破軍星同宮，子女數有三人，子女間情緒變化大。火星、鈴星、羊刃星、陀羅星、地空星、地劫星等同宮時，有一個或二個子女。文昌星、文昌星、天魁星、天鉞

星、左輔星、右弼星星等同宮時，大概有四個子女。

紫微星在「辰」或「戌」的子女宮時

和天相星同宮，和「子、午」時一樣。和陀羅星同宮時，與「羊刃星」的配合一樣。

紫微星在「申」或「寅」的子女宮時

和天府星同宮，主有子女四、五人，具有領導能力。火星、鈴星、陀羅星等一起進入子女宮時，有兩個或三個子女。文昌星、文昌星、天魁星、天鉞星、左輔星、右弼星等同宮時，主有子女四人。地空星、地劫星等一起進入子女宮時，主有子女二人。

紫微星在「巳」或「亥」的子女宮時

若和七殺星同宮，和「丑、未」時一樣。

天機星坐子女宮詳解

天機星在「子」或「午」的子女宮時

主廟，有兩個子女口才及應對能力強。火星、鈴星、羊刃星、地空星、地劫星等同宮時，只有一個子女。文昌星、文昌星、祿存星、天魁星、天鉞星、左輔星、右弼

星等主有子女三人。

天機星在「卯」或「酉」的子女宮時

和巨門星同宮，主有一人。火星、鈴星、羊刃星、地空星、地劫星等同宮時，子女與雙親緣份甚低。文昌星、文昌星、祿存星、天魁星、天鉞星、左輔星、右弼星等同宮時，有兩個子女，宜於文化界或大眾傳播界發展。

天機星在「丑」或「未」的子女宮時

主失，和「卯、酉」時一樣。和陀羅星同宮時，與「羊刃星」的配合一樣。

天機星在「寅」的子女宮時

和太陰星同宮，和「子、午」時一樣。和陀羅星同宮時，與「羊刃星」的配合一樣。

天機星在「辰」或「戌」的子女宮時

和天梁星同宮，和「子、午」時一樣。和陀羅星同宮時，與「羊刃星」的配合一樣。

天機星在「寅」的子女宮時

和太陰星同宮，主有二人，子女容貌端正。火星、鈴星、陀羅星、地空星、地劫星等同宮時，有刑剋。文昌星、文昌星、祿存星、天鉞星、左輔星、右弼星等同宮時

，女兒多，兒子少，且心地善良，無不良嗜好，宗教信仰虔誠。

天機星在「申」的子女宮時

和太陰星同宮，主有子女二人，處事細心謹慎。火星、鈴星、陀羅星、地空星、地劫星等同宮時，只有一個子女。文昌星、文昌星、祿存星、天魁星、天鉞星、左輔星、右弼星等同宮女多於男。

天機星在「巳」或「亥」的子女宮時

主失，和「卯、酉」時一樣，和陀羅星一起進入子女宮時，與「羊刃星」的配合一樣。

太陽星坐子女宮詳解

太陽星在「子」或「戌」的子女宮時

主失，主女多於男。火星、鈴星、羊刃星、陀羅星、地空星、地劫星等同宮時，不利男孩。文昌星、文昌星、祿存星、天魁星、左輔星、右弼星等一起進入子女宮時，主有子女三人。

太陽星在「午」、「辰」或「巳」的子女宮時

主廟，主有三男二女。文昌星、文昌星、祿存星、天魁星、左輔星、右弼星等同

宮能生出做事光明磊落的兒子。

太陽星在「卯」或「酉」的子女宮時

和天梁星同宮，和「午、辰、巳」時一樣。但是比「午、辰、巳」時的吉兆稍差。

太陽星在「丑」或「未」的子女宮時

和太陰星同宮，主有子女五人。火星、鈴星、羊刃星、陀羅星、地空星、地劫星等一起，只有一個子女，做事缺乏耐性。文昌星、文昌星、天魁星、天鉞星、左輔星、右弼星等同宮時，有子女三個。

太陽星在「申」或「寅」的子女宮時

和巨門星同宮，主有三個子女。火星、鈴星、陀羅星、地空星、地劫星等一起進入子女宮時，子女間欠和。文昌星、文昌星、祿存星、天魁星、天鉞星、左輔星、右弼星等同宮居頭一、二人易養。

武曲星坐子女宮詳解

武曲星在「子」或「午」的子女宮時

和天府星同宮，只有一個子女，子女頭腦反應快。火星、鈴星、羊刃星、地空星、地劫星等同宮時，不利兒子會有夭折。文曲星、文昌星、祿存星、天魁星、天鉞星、左輔星、右弼星等同宮時，主有兩個子女，子女做事敏捷，果斷。

武曲星在「卯」或「酉」的子女宮時

和七殺星同宮，子女中有受傷的小孩。火星、鈴星、羊刃星、地空星、地劫星等一起進入子女宮時，主孤或傷殘之子。文曲星、文昌星、祿存星、天魁星、天鉞星、左輔星、右弼星等同宮時，子女具領導能力。

武曲星在「丑」或「未」的子女宮時

和貪狼星同宮，很晚生育，有兩個子女。火星、鈴星、羊刃星、陀羅星、地空星、地劫星等同宮時，子女不睦。文曲星、文昌星、天魁星、天鉞星、左輔星、右弼星等同宮時，子女做事迅速果斷。

武曲星在「寅」或「申」的子女宮時

和天相星同宮，和「子、午」時一樣。和陀羅星同宮時，與「羊刃星」的配合一

樣。

武曲星在「巳」或「亥」的子女宮時

和破軍星同宮，主有一個子女。火星、鈴星、陀羅星、地空星、地劫星等一起進入子女宮時，子女主刑剋。文曲星、文昌星、祿存星、天魁星、天鉞星、左輔星、右弼星等同宮時，主有兩個子女個性剛強，凡事不認輸。

天同星坐子女宮詳解

天同星在「子」或「午」的子女宮時

和太陰星同宮，女多於男。在「子」時，有五個子女，在「午」時有三個子女。火星、鈴星、羊刃星、地空星、地劫星等同宮時，子女間相處不和睦。文曲星、文昌星、天魁星、左輔星、右弼星等同宮時，子女愛乾淨、漂亮，注重生活享受。

天同星在「卯」或「酉」的子女宮時

主旺，有五個子女，其中有做事穩重的子女。火星、鈴星、羊刃星、地空星、地劫星等一起進入子女宮時，子女之間欠和睦。文曲星、文昌星、祿存星、天魁星、天鉞星、左輔星、右弼星等同宮時，子女清秀高雅，相貌豐滿。

天同星在「辰」或「未」的子女宮時

和巨門星同宮，有三個子女，智慧高，能言善辯。火星、鈴星、羊刃星、陀羅星、地空星、地劫星等同宮時，不利子女中的一個。文昌星、文昌星、天魁星、天鉞星、左輔星、右弼星等一起進入子女宮時，子女謙虛溫和易與別人相處。

天同星在「辰」或「戌」的子女宮時

相當於旺，和「卯、酉」的時候一樣。和陀羅星同宮時，與「羊刃星」的配合一樣。

天同星在「寅」或「申」的子女宮時

和天梁星同宮，子女講義氣，喜好幫助別人。火星、鈴星、陀羅星、地空星、地劫星等同宮時，在「寅」時，有兩個子女。在「申」時，只有一個子女。文昌星、文昌星同宮時，男女各兩個，祿存星、天魁星、天鉞星、左輔星、右弼星等同宮時，在「寅」時，有三個子女，在「申」時主有兩個子女。

天同星在「巳」或「亥」的子女宮時

代表旺，和「卯、未」時一樣。和陀羅星同宮時，與「羊刃星」的配合一樣。

廉貞星坐子女宮詳解

廉貞星在「子」或「午」的子女宮時

和天相星同宮，主有兩個子女，子女誠實穩重，較有責任感。火星、鈴星、羊刃星、地空星、地劫星等一同進入子女宮時，只一個子女。文昌星、文昌星、祿存星、天魁星、天鉞星、左輔星、右弼星等同宮時，主有三個以上的子女。

廉貞星在「卯」或「酉」的子女宮時

和破軍星同宮，主有一個子女，子女處事果斷敏捷。火星、鈴星、羊刃星、地空星、地劫星等同宮時，不利子女。文昌星、文昌星、祿存星、天魁星、天鉞星、左輔星、右弼星等同宮時，有兩個以上的子女。

廉貞星在「丑」或「未」的子女宮時

和七殺星同宮，和「卯、酉」時一樣，和陀羅星一起進入子女宮時，與「羊刃星」的配合一樣。

廉貞星在「辰」或「戌」的子女宮時

和天府星同宮，有三個子女，子女能出人頭地。火星、鈴星、羊刃星、陀羅星、地空星、地劫星等同宮時，只有一個孩子。文昌星、文昌星、左輔星、右弼星等一起

進入子女宮時，有四個子女，都會成功。

廉貞星在「寅」或「申」的子女宮時

相當於旺，和「卯、未」時一樣。和陀羅星同宮時，與「羊刃星」的配合一樣。

廉貞星在「巳」或「亥」的子女宮時

和貪狼星同宮，和「卯、酉」時一樣。和陀羅星一起進入子女宮時，與「羊刃星」的配合一樣。

天府星坐子女宮詳解

天府星在「卯」或「酉」的子女宮時

主旺，主有子女五人，子女個個精明幹練，表達能力佳。火星、鈴星、羊刃星、地空星、地劫星等一起進入子女宮時，有三個子女。文昌星、文昌星、祿存星、天魁星、天鉞星、左輔星、右弼星等同宮時，子女享有大富大貴。

天府星在「丑」或「未」的子女宮時

主旺，和「卯、酉」時一樣。但是比「卯、酉」更吉。和陀羅星同宮時，與「羊刃星」的配合一樣。

天府星在「巳」或「亥」的子女宮時

和「卯、酉」時一樣。但是比「卯、酉」時更吉。和陀羅星同宮時，與「羊刃星」的配合一樣。

天府星在「巳」或「亥」的子女宮時

和「卯、酉」時一樣。和陀羅星一起進入子女宮時，與「羊刃星」的配合一樣。

太陰星坐子女宮詳解

太陰星在「卯」、「辰」或「巳」的子女宮時

主失，有兩個女兒，一個兒子，子女缺乏耐心及耐力。火星、鈴星、羊刃星、陀羅星、地空星、地劫星等同宮時，子女做事缺乏魄力。文昌星、文昌星、祿存星、天魁星、天鉞星、左輔星、右弼星等同宮時，女兒會成功。

太陰星在「酉」、「戌」或「亥」的子女宮時

主廟，有三個女孩，兩個男孩，子女思慮週詳。火星、鈴星、羊刃星、陀羅星、地空星、地劫星等同宮時，子女都很懦弱，文昌星、文昌星、祿存星、天魁星、天鉞星、左輔星、右弼星等同宮時，子女是個可擔當重務之人。

貪狼星坐子女宮詳解

貪狼星在「子」或「午」的子女宮時

主旺，有兩個子女，子女理解力與分析力強。火星、鈴星、羊刃星、地空星、地劫星等一起進入子女宮時，很早會剋子女。文昌星、文昌星、祿存星、左輔星、右弼星等同宮時，也會剋子女。但時期較晚。天魁星、天鉞星同宮時，子女行事體貼、善解人意。

貪狼星在「辰」或「戌」的子女宮時

代表旺，和「子、午」時一樣，和陀羅星一起進入子女宮時，與「羊刃星」的配合一樣。

貪狼星在「寅」或「申」的子女宮時

主失，和「子、午」時一樣，但是比「子、午」時的凶兆更嚴重。和陀羅星同宮時，與「羊刃星」的配合一樣。

巨門星坐子女宮詳解

巨門星在「子」或「午」的子女宮時

主旺，主有兩個子女，子女口才極佳。火星、鈴星、羊刃星、地空星、地劫星等一起進入子女宮時，沒有子女。文昌星、文昌星、祿存星、天魁星、天鉞星、左輔星、右弼星等同宮時，子女長得眉清目秀，氣質幽雅。

巨門星在「辰」或「戌」的子女宮時

主失，和「子、午」時一樣。和陀羅星一起進入子女宮時，與「羊刃星」的配合一樣。

巨門星在「巳」或「亥」的子女宮時

和「子、午」時一樣。和陀羅星同宮時，與「羊刃星」的配合一樣。

天相星坐子女宮詳解

天相星在「卯」或「酉」的子女宮時

主失，有兩個子女，子女辦事謹慎穩重。火星、鈴星、羊刃星、地空星、祿存星、天魁星、天鉞星、左輔星、右弼星等同宮時，主有三個子女，家庭順利，人生過得平平穩穩。

天相星在「丑」或「未」的子女宮時

有三個子女，責任心強。火星、鈴星、羊刃星、陀羅星、地空星、地劫星等同宮時，有兩個子女。文昌星、文昌星、天魁星、左輔星、右弼星等一起進入子女宮時，有四個子女，是理想之幕僚人才，秘書或參謀，為社團領袖，公司高級主管。

天相星在「巳」或「亥」的子女宮時

主旺，和「丑、未」時一樣。但是比「丑、未」時吉兆稍差。但祿存星一起進入子女宮時，會更吉。

天梁星坐子女宮詳解

天梁星在「子」或「午」的子女宮時

主廟，主有兩個子女，子女為人公正。火星、鈴星、羊刃星、地空星、地劫星等同宮時，很早剋子女。文昌星、文昌星、祿存星、天魁星、天鉞星、左輔星、右弼星等一起進入子女宮時，子女可得富貴。具名仕風度。

天梁星在「丑」或「未」的子女宮時

主旺，與「子、午」時一樣。但是比「子、午」時的吉兆稍差，和陀羅星同宮時，與「羊刃星」的配合一樣。

天梁星在「巳」或「亥」的子女宮時

主失，只有一個子女，火星、鈴星、陀羅星、地空星、地劫星等同宮時，子女都很成功。文昌星、文昌星、祿存星、天魁星、天鉞星、左輔星、右弼星等一起進入子女宮時，只有一個子女，為品格高尚，善良，有愛心之人。

七殺星坐子女宮詳解

七殺星在「子」或「午」的子女宮時

主旺，只有一個子女，子女脾氣倔強。火星、鈴星、羊刃星、地空星、地劫星等同宮時，子女個性不好，而且會敗家。文曲星、文昌星、天魁星、天鉞星、左輔星、右弼星等同宮時，子女做事有計劃、目標。

七殺星在「辰」或「戌」的子女宮時

主旺，和「子、午」時一樣。和陀羅星一起進入子女宮時，與「羊刃星」的配合一樣。

七殺星在「寅」或「申」的子女宮時

主旺，和「子、午」時一樣。和陀羅星一起進入子女宮時，與「羊刃星」的配合一樣。

破軍星坐子女宮詳解

破軍星在「子」或「午」的子女宮時

主旺，有三個子女，性格都很倔強，但開創能力佳。火星、鈴星、羊刃星、地空星、地劫星等同宮時，有一個敗家子。文曲星、文昌星、天魁星、天鉞星、左輔星、右弼星等一起進入子女宮時，有三個子女，宜工廠界，武市發展。

破軍星在「辰」或「戌」的子女宮時

相當於旺，和「子、午」時一樣，和陀羅星一起進入子女宮時，與「羊刃星」的配合一樣。

破軍星在「寅」或「申」的子女宮時

主陷，和「子、午」時一樣。但是比「子、午」時的凶兆更嚴重。和陀羅星同宮時，與「羊刃星」的配合一樣。

其他星座進入子女宮詳解

火星、鈴星進入子女宮時

主有一個子女。文昌星、文昌星、祿存星、天魁星、天鉞星、左輔星、右弼星等一起進入子女宮時，子女財運亨通。羊刃星、陀羅星、地劫星等同宮時，子女體弱多病。

文昌星、文昌星進入子女宮時

主有三個或四個子女。羊刃星、陀羅星等同宮時，只有一個子女。星、天魁星、天鉞星、左輔星、右弼星等同宮時，子女具有藝術氣質。

羊刃星、陀羅星進入子女宮時

主有一個子女。天魁星、天鉞星、左輔星、右弼星等同宮時，主生貴子。

祿存星進入子女宮時

主有一個子女。左輔星、右弼星等一起進入子女宮，子女為孝順父母之子。

地空星、地劫星進入子女宮時

子女緣薄。天魁星、天鉞星等同宮時，子女為品學兼優。左輔星、右弼星等同宮時，子女會成功。地空星、地劫星一起進入子女宮時，和子女的緣分平平。

左輔星、右弼星進入子女宮時

有貴子見。地空星、地劫星等同宮時，有喪失子女的悲哀。

地空星、地劫星、化忌星進入子女宮時

子女緣薄。

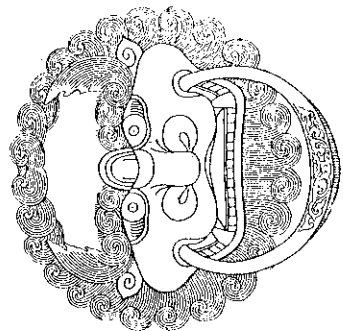

第六章 財帛篇

紫微星坐財帛宮詳解

紫微星在「子」或「午」的財帛宮時

主廟，旺，主財運亨通，火星、鈴星、羊刃星、地空星、地劫星等一起進入財帛宮時，無財運。文曲星、文昌星、天魁星、天鉞星、左輔星、右弼星、祿存星一起進入財帛宮時，財帛豐盛。

紫微星在「丑」或「未」的財帛宮時

和破軍星同宮，年少不聚財，晚年富有。火星、鈴星、羊刃星、陀羅星、地空星、地劫星等一起進入財帛宮時，沒有財運。文曲星、文昌星、天魁星、天鉞星、左輔星、右弼星等一起進入財帛宮時，主財運亨通。

紫微星在「辰」或「戌」的財帛宮時

和天府星同宮，和「子、午」時一樣。和陀羅星一起進入財帛宮時，和「羊刃星」的配合一樣。

紫微星在「卯」或「酉」的財帛宮時

和貪狼星同宮，守現成家業。火星、鈴星、羊刃星、地空星、地劫星等同宮時，財運不好。文曲星、文昌星、天魁星、天鉞星、左輔星、右弼星和祿存星一起進入財帛宮時，中晚年財源滾滾。

紫微星在「寅」或「申」的財帛宮時

和天府星同宮，財運順通。火星、鈴星、陀羅星等同宮時，沒有財運。文曲星、文昌星、天魁星、天鉞星、左輔星、右弼星等同宮時，會擔任財經要員，和祿存星一起進財帛宮時，必會成為大富翁。地空星、地劫星等同宮時，會傾家蕩產。

紫微星在「巳」或「亥」的財帛宮時

和七殺星同宮，財運的好壞不定數。火星、鈴星、陀羅星、地空星、地劫星一起進入財帛宮時，因意外的事故而破產，變成罪人。文曲星、文昌星、祿存星、天魁星、左輔星、右弼星等一起進入財帛宮時，意外之財橫發。

天機星坐財帛宮詳解

天機星在「子」或「午」的財帛宮時

主廟，能蓄積財帛。火星、鈴星、羊刃星、地空星、地劫星等同宮時，主財來財去，不易聚財。文曲星、文昌星、祿存星、天魁星、天鉞星、左輔星、右弼星等同宮時，逐漸積財致富。

天機星在「丑」或「未」的財帛宮時

主失，操心生財。火星、鈴星、羊刃星、陀羅星、地空星、地劫星等同宮時，無法積財。文曲星、文昌星、天魁星、天鉞星、左輔星、右弼星等同宮時，主白手生財。

天機星在「辰」或「戌」的財帛宮時

和天梁星同宮，容易積財。火星、鈴星、羊刃星、地空星等同宮時，勤奮操心生財。文曲星、文昌星、左輔星、右弼星等同宮時，能做大事業財源滾滾而來。

天機星在「寅」的財帛宮時

和太陰星同宮，財進財出，浪費多。火星、鈴星、陀羅星、地空星、地劫星等同宮時，主破財。文曲星、文昌星、祿存星、天魁星、左輔星、右弼星等一起進入財帛

宮時，主發大財。

天機星在「申」的財帛宮時

和太陰星同宮，中晚年財可聚。火星、鈴星、陀羅星、地空星、地劫星等同宮時，財來財去。文曲星、文昌星、祿存星、天魁星、天鉞星、左輔星、右弼星等一起進入財帛宮時，一生財運亨通，名利雙收。

天機星在「巳」或「亥」的財帛宮時

和「丑、未」的時候一樣。

太陽星坐財帛宮詳解

太陽星在「子」、「戌」或「亥」的財帛宮時

主失，為錢奔波。火星、鈴星、陀羅星、地空星、地劫星等同宮時，財來財去。文曲星、文昌星、祿存星、天魁星、天鉞星、左輔星、右弼星等同宮時，晚年財富可聚。

太陽星在「午」、「辰」或「巳」的財帛宮時

主廟，一生財帛豐足。火星、鈴星、羊刃星、陀羅星、地空星、地劫星等同宮時，財來財去。文曲星、文昌星、天魁星、天鉞星、左輔星、右弼星等同宮時，會積財

且事業成功，和祿存星一起進入財帛宮時，能成富翁。

太陽星在「卯」的財帛宮時

和天梁星同宮，和「子、戌、亥」時一樣。

太陽星在「酉」的財帛宮時

和天梁星同宮，和「子、戌、亥」時一樣。

太陽星在「丑」或「未」的財帛宮時

和太陰星同宮，富足終身。火星、鈴星、羊刃星、陀羅星、地空星、地劫星等一起進入財帛宮時，早年財運不佳，到晚年才有錢財。文曲星、文昌星、天魁星、天鉞星、左輔星、右弼星等同宮時，年輕時就會積財。祿存星一起進入財帛宮時，會成為家財萬貫。

太陽星在「寅」或「申」的財帛宮時

和巨門星同宮，年輕時財運進退不一。火星、鈴星、陀羅星、地空星、地劫星等同宮時，財帛不旺。文曲星、文昌星、天魁星、天鉞星、左輔星、右弼星等一起進入財帛宮時，從中年以後逐漸積財，主晚年發達。

武曲星坐財帛宮詳解

武曲星在「子」或「午」的財帛宮時

和天府星同宮，主一生富足。火星、鈴星、同宮時，和「子」時是凶，在「午」時是吉。文曲星、文昌星同宮時，在「子」時是吉，在「午」時是平平。和羊刃星同宮時，沒有錢財。和祿存星同宮時，一生都很有錢。天魁星、天鉞星、左輔星、右弼星等同宮時，財運佳。地空星、地劫星同宮時，會破產。

武曲星在「卯」或「酉」的財帛宮時

和七殺星同宮，白手生財成家。火星、鈴星、羊刃、地空、地劫同宮，縱使有收入，亦馬上支出。文曲星、文昌星，和祿存星、天魁星、天鉞星、左輔星、右弼星等同宮時，主獲他人幫助，財運順通。

武曲星在「丑」或「未」的財帛宮時

和貪狼星同宮，年輕很窮。三十歲後發達。火星、鈴星、羊刃、陀羅一起進入財帛宮時，浪費不知節制，即使有收入，亦不能積蓄。文曲星、文昌星同宮時，收入多且能積蓄。左輔星、右弼星同宮時，到晚年會積財。地空星、地劫星同宮時，財來財去。

武曲星在「辰」或「戌」的財帛宮時

相當於旺，和「卯、酉」時一樣。和陀羅星一起進入財帛宮時，與「羊刃星」的配合一樣。

武曲星在「寅」或「申」的財帛宮時

和天相星同宮，和「卯、未」時一樣。和陀羅星一起進入財帛宮時，與「羊刃星」的配合一樣。

武曲星在「巳」或「亥」的財帛宮時

和破軍星同宮，早年金錢進出很多，但不會積財。火星、鈴星、陀羅星等同宮時，沒有收入。文曲星、文昌星、祿存星、天魁星、天鉞星、左輔星、右弼星等同宮時，中年後可積財。地空星、地劫星等一起進入財帛宮時，財運較不好。

天同星坐財帛宮詳解**天同星在「子」或「午」的財帛宮時**

和太陰星同宮，在「子」時成為富翁，在「午」時貧困。火星、鈴星、地空星、地劫星等一起進入財帛宮時，破耗不聚財。文曲星、文昌星、祿存星、天魁星、天鉞星、左輔星、右弼星等同宮時，在「子」時是富翁，在「午」時財運普通。

天同星在「卯」或「酉」的財帛宮時

主旺，到晚年才有積財。火星、鈴星、羊刃星、地空星、地劫星等同宮時，財來財去。文曲星、文昌星、祿存星、天魁星、天鉞星、左輔星、右弼星等一起進入財帛宮時，可積財富。

天同星在「丑」或「未」的財帛宮時

和巨門星同宮，錢財左手進、右手出。火星、鈴星、羊刃星、地空星、地劫星等同宮，勞碌中生財。文曲星、文昌星、天魁星、天鉞星、左輔星、右弼星等同宮時，可積錢財。

天同星在「辰」或「戌」的財帛宮時

主旺，和「卯、酉」時一樣，和陀羅星一起進入財帛宮時，與「羊刃星」的配合

一樣。

天同星在「寅」或「午」的財帛宮時

和天梁星同宮，財運好。火星、鈴星、陀羅星、地空星、地劫星等同宮時，年輕時，財富不穩定。文曲星、文昌星、祿存星、天魁星、天鉞星、左輔星、右弼星等同宮時，財帛豐。

天同星在「巳」或「亥」的財帛宮時

相當於旺，和「卯、酉」時一樣。和陀羅星一起進入財帛宮時，與「羊刃星」的配合一樣。

廉貞星坐財帛宮詳解

廉貞星在「子」或「午」的財帛宮時

和天相星同宮，可積財。火星、鈴星、羊刃星、地空星、地劫星等同宮時，財運起伏成敗不一。文曲星、文昌星、祿存星、天魁星、左輔星、右弼星等一起進入財帛宮時，會成為大富之命。

廉貞星在「丑」或「未」的財帛宮時

和七殺星同宮，雖然不安定，還是有收入。火星、鈴星、羊刃星、陀羅星、天空

星、地劫星等同宮時，財來財去。文曲星、文昌星、祿存星、天魁星、天鉞星、左輔星、右弼星等一起進入財帛宮時，主忙碌中生財，財運佳。

廉貞星在「卯」或「酉」的財帛宮時

和破軍星同宮，一生勞碌中生財。火星、鈴星、羊刃星、陀羅星、地空星、地劫星等同宮時，財富不穩定。文曲星、文昌星、祿存星、天魁星、天鉞星、左輔星、右弼星等一起進入財帛宮時，追求錢財會成功，可積財。

廉貞星在「辰」或「戌」的財帛宮時

和天府星同宮，財帛豐足。火星、鈴星、羊刃星、陀羅星、等同宮時，有時積財、有時破財。文曲星、文昌星、左輔星、右弼星等同宮時，能成為大富翁。地空星、地劫星同宮時，必定會破財、不能聚財。

廉貞星在「寅」或「申」的財帛宮時

相當於旺，和「丑、未」的時候一樣。和祿存星一起進入財帛宮時，有財運。

廉貞星在「巳」或「亥」的財帛宮時

和貪狼星同宮，財運橫發橫破。火星、鈴星、陀羅星、地空星、地劫星等同宮時，必定財富不穩定。文曲星、文昌星、祿存星、天魁星、天鉞星、左輔星、右弼星等同宮時，財運平平。

天府星坐財帛宮詳解

天府星在「卯」或「酉」的財帛宮時

主旺，有大富之命。火星、鈴星、羊刃星等同宮時，錢財不穩定，文曲星、文昌星、祿存星、天魁星、天鉞星、左輔星、右弼星等同宮時，大富之命，地空星、地劫星一起進入財帛宮時，失敗多，不易聚財。

天府星在「丑」或「未」的財帛宮時

主廟，和「卯、酉」時一樣，但比「卯、酉」時更加吉兆。和陀羅星一起進入財帛宮時，與「羊刃星」的配合一樣。

天府星在「巳」或「亥」的財帛宮時

主旺，和「卯、酉」時一樣，和陀羅星同宮時與「羊刃星」的配合一樣。

太陰星坐財帛宮詳解

太陰星在「卯」、「辰」或「巳」的財帛宮時

主失，成敗不一，金錢不穩定。火星、鈴星、羊刃星、陀羅星、地空星、地劫星等一起進入財帛宮時，不聚財。文曲星、文昌星、祿存星、天魁星、天鉞星、左輔星

、右弼星等同宮時，追求金錢會成功，有財運。

太陰星在「酉」、「戌」或「亥」的財帛宮時

主廟，為大富之人。火星、鈴星、羊刃星、陀羅星、地空星、地劫星等同宮時，不利錢財。文曲星、文昌星、祿存星、天魁星、天鉞星、左輔星、右弼星等同宮時，享受榮華富貴。

貪狼星坐財帛宮詳解

貪狼星在「子」或「午」的財帛宮時

主旺，錢財橫發橫破。火星、鈴星一起進入財帛宮時，年少時為錢奔波，晚年能享福。文曲星、文昌星、祿存星、天魁星、天鉞星、左輔星、右弼星等同宮時，為大富之命。羊刃星、地空星、地劫星等同宮時，會損財。

貪狼星在「辰」或「戌」的財帛宮時

主旺，和「子、午」時一樣。和陀羅星一起進入財帛宮時，與「羊刃星」的配合一樣。

貪狼星在「寅」或「申」的財帛宮時

主失，一生為錢奔波。火星、鈴星、地空星、地劫星等同宮時，財運破敗。文曲

星、文昌星、祿存星、天魁星、天鉞星、左輔星、右弼星等同宮時，能維持普通生活，財運較穩定。

巨門星坐財帛宮詳解

巨門星在「子」或「午」的財帛宮時

主旺，白手成家而積蓄很多財產，火星、鈴星、羊刃星、地空星、地劫星等同宮時，會耗財而且是非多。文曲星、文昌星、祿存星、天魁星、天鉞星、左輔星、右弼星等一起進入財帛宮時，享受榮華富貴。

巨門星在「辰」或「戌」的財帛宮時

主失，錢財不穩定還是可聚財。火星、鈴星、羊刃星、陀羅星、地空星、地劫星等同宮時，會耗財且發生糾紛。文曲星、文昌星、左輔星、右弼星等一起進入財帛宮時，可聚財。

巨門星在「巳」或「亥」的財帛宮時

主失，和「辰、戌」時一樣。祿存星、天魁星、天鉞星等同宮時，和「文曲星、文昌星」的配合一樣。

天相星位於財帛宮詳解

天相星在「子」或「午」的財帛宮時

主失，財運普通。火星、鈴星、羊刃星、地空星、地劫星等同宮時，有財運但波折多。文曲星、文昌星、祿存星、天魁星、天鉞星、左輔星、右弼星等一起進入財帛宮時，享有食祿。

天相星在「丑」或「未」的財帛宮時

主廟，財運亨通。火星、鈴星、羊刃星、陀羅星、地空星、地劫星等同宮時，成敗不一定。文曲星、文昌星、祿存星、天魁星、天鉞星、左輔星、右弼星等同宮時，享受榮華富貴。

天相星在「巳」或「亥」的財帛宮時

主旺，和「丑、未」時一樣。但比「丑、未」時的財運稍差。和祿存星一起進入財帛宮時，與「文曲星、文昌星」配合一樣。

天梁星坐財帛宮詳解

天梁星在「子」或「午」的財帛宮時

主廟，財源佳，有富貴命。火星、鈴星、羊刃星、地空星、地劫星等同宮時，年輕時很辛苦，晚年有積財。文曲星、文昌星、祿存星、天魁星、天鉞星、左輔星、右弼星等同宮時，享榮華富貴。

天梁星在「丑」或「未」的財帛宮時

主旺，和「子、午」時一樣，但是比「子、午」時的吉兆稍差。和陀羅星同宮，與「羊刃星」的配合一樣。

天梁星在「巳」或「亥」的財帛宮時

主失，辛苦求財才能積財。火星、鈴星、陀羅星、地空星、地劫星等同宮時，收入很少，不易聚財。文曲星、文昌星、祿存星、天魁星、天鉞星、左輔星、右弼星等同宮時，糊口度日。

七殺星坐財帛宮詳解

七殺星在「子」或「午」的財帛宮時

主旺，勞心生財，但偶然間會得到意外錢財。火星、鈴星一起進入財帛宮時，在「子」時平平，在「午」時有發展，文曲星、文昌星同宮時，在「子」時有發展，在「午」時平平，羊刃星、地空星、地劫星等同宮時，生活困苦。祿存星、天魁星、天鉞星、左輔星、右弼星等同宮時，可積財。

七殺星在「辰」或「戌」的財帛宮時

主旺，勞心生財，但偶然間得到意外錢財。火星、鈴星一起進入財帛宮時，在「辰」時平平，在「戌」時有發展。文曲星、文昌星同宮時，在「辰」時有發展，在「戌」時平平。羊刃星、陀羅星、祿存星、天魁星、天鉞星、左輔星、右弼星等同宮時，可積財。地空星、地劫星一起進入財帛宮時，會耗財。

七殺星在「寅」或「申」的財帛宮時

主旺，勞心生財，但偶然間得到大財。火星、鈴星等同宮時，在「寅」時有發展，在「申」時平平。文曲星、文昌星同宮時，在「寅」時平平，在「申」時有發展。陀羅星、地空星、地劫星等同宮時，會耗財。祿存星、天魁星、天鉞星、左輔星、右弼星等同宮時，可聚財。

破軍星坐財帛宮詳解

破軍星在「子」或「午」的財帛宮時

主旺，財源豐裕、金銀可聚。火星、鈴星同宮時，有巨富之命。羊刃星、地空星、地劫星一起進入財帛宮時，不能享福。

破軍星在「辰」或「戌」的財帛宮時

主旺，財源佳、金銀可聚。火星、鈴星同宮時，在「辰」時平平，在「戌」時，財運能發揮。文曲星、文昌星、羊刃星、陀羅星、左輔星、右弼星等同宮時，一生富足。地空星、地劫星等同宮時，辛苦勞碌。

破軍星在「寅」或「申」的財帛宮時

主陷，敗光祖業。火星、鈴星、陀羅星、地空星、地劫星等同宮時，易耗財。文曲星、文昌星、祿存星、天魁星、天鉞星、左輔星、右弼星等一起進入財帛宮時，經過一番辛勞才可聚財。

火星、鈴星坐財帛宮詳解

火星、鈴星在「寅」、「午」或「戌」的財帛宮時

主旺，金錢成敗多端。文曲星、文昌星同宮時，會成為清高的學者。羊刃星、陀羅星同宮時，在「戌」時，錢財能發揮，在「寅」或「午」時，會破財。祿存星、天魁星、天鉞星、左輔星、右弼星等同宮時，晚年財運佳。地空星、地劫星等一起進入財帛宮時，不聚財。

火星、鈴星在「申」、「子」或「辰」的財帛宮時

主陷，年輕時辛勞，晚年順心。文曲星、文昌星同宮時，會成為清高的學者，羊刃星、陀羅星、地空星、地劫星等同宮時，不聚財。祿存星、天魁星、天鉞星、左輔星、右弼星等一起進入財帛宮時，可積財。

火星、鈴星在「巳」、「酉」或「丑」的財帛宮時

主失，和「申、子、辰」時一樣。但是比「申、子、辰」時凶兆稍輕。

火星、鈴星在「亥」、「未」或「卯」的財帛宮時

主失，和「申、子、辰」時一樣。但是比「申、子、辰」時凶意稍輕。

文曲、文昌星坐財帛宮詳解

文曲星、文昌星在「寅」、「戌」或「午」的財帛宮時

主失，成敗不一。羊刃星、陀羅星一起進入財帛宮時，一生是個清高的學者。祿存星、天魁星、天鉞星、左輔星、右弼星等同宮時，可積財。

文曲星、文昌星在「申」、「辰」或「子」的財帛宮時

主廟，一生富足。羊刃星、陀羅星同宮時，錢財左手進右手出。祿存星、天魁星、天鉞星、左輔星、右弼星等同宮時，一生富足。

文曲星、文昌星在「巳」、「酉」或「丑」的財帛宮時

主旺，和「申、子、辰」時一樣，但是比「申、子、辰」的吉兆稍差。

文曲星、文昌星在「亥」、「卯」或「未」的財帛宮時

主旺，和「申、子、辰」時一樣，但是比「申、子、辰」的吉兆稍差。

羊刃、陀羅星坐財帛宮詳解

羊刃星、陀羅星在「子」、「午」、「卯」、「酉」、「寅」、「申」、「巳」或「亥」的財帛宮時

主陷。不易聚財。天魁星、天鉞星、左輔星、右弼星等同宮時，如過路財神財到手成空。地空星、地劫星一起進入財帛宮時，會把祖業耗光。

羊刃星、陀羅星在「丑」、「未」、「辰」或「戌」的財帛宮時

主旺，鬧中生財，但還是有錢財收入，天魁星、天鉞星、左輔星、右弼星等同宮時，晚年財運佳。地空星、地劫星一起進入財帛宮時，一生不易聚財。

其他星座進入財帛宮詳解

祿存星進入財帛宮時

會成為有錢人。左輔星、右弼星等一起進入財帛宮時，財運亨通。地空星、地劫星等同宮時勞苦生財。

天魁星、天鉞星一起進入財帛宮時

錢財收入穩定實在。左輔星、右弼星一起進入財帛宮時，一生都有錢。地空星、

地劫星等同宮時，財運普通。

左輔星、右弼星進入財帛宮時

一生較有錢。地空星、地劫星一起進入財帛宮時，不聚財。

地空星、地劫星進入財帛宮時

一生貧苦，財運差。

化祿星進入財帛宮時

有大富之命，財帛豐裕。

化權星進入財帛宮時

財源佳。

化科星進入財帛宮時

有小富之命。

化忌星進入財帛宮時

不利錢財。

第七章 疾厄篇

紫微星坐疾厄宮詳解

紫微星在「子」或「午」的疾厄宮時

主廟、旺，一生常生小病。火星、鈴星、羊刃星、地空星、地劫星、化忌星等一起進入疾厄宮時，腦部神經痛所苦。祿存星、天魁星、天鉞星、左輔星、右弼星等同宮時，一生會遇良醫。

紫微星在「卯」或「酉」的疾厄宮時

和貪狼星同宮，房事容易過度。火星、鈴星、羊刃星、地空星、地劫星、化忌星等同宮時，因性生活易有風流病。祿存星、天魁星、天鉞星、左輔星、右弼星等同宮時，一生會遇良醫。

紫微星在「丑」或「未」的疾厄宮時

和破軍星同宮，血液循環較差。火星、鈴星、羊刃星、陀羅星、地空星、地劫星、化忌星等同宮時，會經常咳嗽。天魁星、天鉞星、左輔星、右弼星等一起進入疾厄宮時，一生會遇良醫。

紫微星在「辰」或「戌」的疾厄宮時

和天相星同宮，有消化不良或皮膚病等症。火星、鈴星、羊刃星、陀羅星、地空星、地劫星、化忌星等同宮時，會患糖尿病。左輔星、右弼星同宮時，一生會遇良醫。

紫微星在「寅」或「申」的疾厄宮時

和天府星同宮，和「子、午」時一樣。和陀羅星一起進入疾厄宮時，與「羊刃星」的配合一樣。

紫微星在「巳」或「亥」的疾厄宮時

和七殺星同宮，和「辰、戌」時一樣。

天機星坐疾厄宮詳解**天機星在「子」或「午」的疾厄宮時**

主廟，幼年襁褓多災。火星、鈴星、文曲星、文昌星、羊刃星、地空星、地劫星、化忌星等同宮時，手足無力，肝功能較差。祿存星、天魁星、左輔星、右弼星等同宮時，一生會遇良醫。

天機星在「卯」或「酉」的疾厄宮時

和巨門星同宮，腸胃弱，有高血壓。火星、鈴星、文曲星、文昌星、羊刃星、地空星、地劫星、化忌星等同宮時，患胃病、被胃熱（胃酸過多）、胃寒（胃消化遲緩、飽漲）所煩惱。祿存星、天魁星、天鉞星、左輔星、右弼星等同宮時，體弱多病。

天機星在「丑」或「未」的疾厄宮時

主失，頭面有破相之徵。火星、鈴星、文曲星、文昌星、羊刃星、陀羅星、地空星、地劫星、化忌星等同宮時，患胃熱、胃寒。天魁星、天鉞星、左輔星、右弼星等同宮時，體弱多病。

天機星在「辰」或「戌」的疾厄宮時

和天梁星同宮，心臟病之疾病。火星、鈴星、文曲星、文昌星、羊刃星、陀羅星、地劫星、化忌星等同宮時，易患貧血及膀胱之疾病。左輔星、右弼星等同宮時，一生會遇良醫。

天機星在「申」或「寅」的疾厄宮時

和太陰星同宮，有皮膚病或痔瘡。火星、鈴星、文曲星、文昌星、陀羅星、地空星、地劫星、化忌星等同宮時，有患肝臟病，肝功能不好。天魁星、天鉞星、左輔星、右弼星等同宮時，在「寅」時平平，在「申」時吉。

天機星在「巳」或「亥」的疾厄宮時

主失，和「丑、未」時一樣。和祿存星一起進入疾厄宮時，和「丑、未」之「左輔星、右弼星」的配合一樣。

太陽星坐疾厄宮詳解

太陽星在「子」、「戌」或「亥」的疾厄宮時

主失，易患眼疾及頭風。火星、鈴星、文曲星、文昌星、羊刃星、陀羅星、地空星、地劫星、化忌星等同宮時，被眼疾所苦。天魁星、天鉞星、左輔星、右弼星等同宮時，一生會遇良醫。

太陽星在「午」、「辰」或「巳」的疾厄宮時

主廟，一生平安無事。火星、鈴星、文曲星、文昌星、羊刃星、陀羅星、地空星、地劫星、化忌星等同宮時，患有眼疾。祿存星、天魁星、天鉞星、左輔星、右弼星等同宮時，一生會遇良醫。

太陽星在「卯」或「酉」的疾厄宮時

和天梁星同宮，在「卯」時安泰，在「酉」時易生病。火星、鈴星、文曲星、文昌星、羊刃星、地空星、地劫星、化忌星等同宮時，有心臟病及眼疾。祿存星、天魁

星、天鉞星、左輔星、右弼星等同宮時，很痛苦，在「卯」時很健康，在「酉」時很少生病。

太陽星在「丑」或「未」的疾厄宮時

和太陰星同宮，一生少病。火星、鈴星、文曲星、文昌星、羊刃星、陀羅星、地空星、地劫星、化忌星等同宮時，在「丑」時患眼疾，在「未」時患肝臟病。天魁星、天鉞星、左輔星、右弼星等同宮時，可遇良醫。

太陽星在「寅」或「申」的疾厄宮時*

和巨門星同宮，在「寅」時平平，在「申」時易生病。火星、鈴星、文曲星、文昌星、陀羅星、地空星、地劫星、化忌星一起進入疾厄宮時，有時患眼疾，有時患胃病及頭風。祿存星、天魁星、天鉞星、左輔星、右弼星等一起進入疾厄宮時，一生會遇良醫。

武曲星坐疾厄宮詳解

武曲星在「子」或「午」的疾厄宮時

和天府星同宮，一生身強體健。火星、鈴星、文曲星、文昌星、羊刃星、地劫星、化忌星等同宮時，患有鼻病。祿存星、天魁星、天鉞星、左輔星、右弼星等同宮時，一生會遇良醫。

武曲星在「卯」或「酉」的疾厄宮時

和七殺星同宮，血液循環不良。火星、鈴星、文曲星、文昌星、羊刃星、地空星、地劫星、化忌星等同宮時，患有手足殘傷。祿存星、天魁星、天鉞星、左輔星、右弼星等同宮時，一生身強體健。

武曲星在「丑」或「未」的疾厄宮時

和貪狼星同宮，一生少生病身體好。火星、鈴星、文曲星、文昌星、羊刃星、陀羅星、地空星、地劫星、化忌星等同宮時，患手足眼疾病和性無能。天魁星、天鉞星、左輔星、右弼星等同宮時，一生會遇良醫。

武曲星在「寅」或「申」的疾厄宮時

和天相星同宮，一生身體強健。火星、鈴星、文曲星、文昌星、陀羅星、地空星

、地劫星、化忌星等同宮時，易患破相、暗疾。祿存星、天魁星、天鉞星、左輔星、右弼星等同宮時，一生會遇良醫。

武曲星在「辰」或「戌」的疾厄宮時

主旺，幼兒時體弱多病。火星、鈴星、文曲星、文昌星、羊刃星、陀羅星、地空星、地劫星、化忌星等同宮時，一生體弱多病、身體較差。左輔星、右弼星等同宮時，一生會遇良醫。

武曲星在「巳」或「亥」的疾厄宮時

和破軍星同宮，幼兒時體弱多病。火星、鈴星、文曲星、文昌星、陀羅星、地空星、地劫星、化忌星等同宮時，要留意眼疾和肺結核。祿存星、天魁星、天鉞星、左輔星、右弼星等同宮時，會遇良醫。

天同星坐疾厄宮詳解

天同星在「子」或「午」的疾厄宮時

和太陰星同宮，在「子」時健康，在「午」時體質差。火星、鈴星、文曲星、文昌星、羊刃星、地空星、地劫星、化忌星等同宮時，會患耳疾和腎臟腫大。祿存星、天魁星、天鉞星、左輔星、右弼星等同宮時，在「子」吉，在「午」時少生病。

天同星在「卯」或「酉」的疾厄宮時

主旺，一生體健。火星、鈴星、文曲星、文昌星、羊刃星、地空星、地劫星、化忌星等同宮時，會患耳疾及臉部之疾病。祿存星、天魁星、天鉞星、左輔星、右弼星等同宮時，一生會遇良醫。

天同星在「丑」或「未」的疾厄宮時

和巨門星同宮，患高血壓、胃病。火星、鈴星、文曲星、文昌星、羊刃星、陀羅星、地空星、地劫星、化忌星等同宮時，會患耳疾和胃病。天魁星、天鉞星、左輔星、右弼星等同宮時，一生會遇良醫。

天同星在「辰」或「戌」的疾厄宮時

主旺，和「卯、酉」時一樣。和陀羅星同宮時，與「羊刃星」的配合一樣。

天同星在「寅」或「申」的疾厄宮時

和天梁星同宮，一生體健。火星、鈴星、文曲星、文昌星、陀羅星、地空星、地劫星、化忌星等同宮時，心臟弱，胃病。祿存星、天魁星、天鉞星、左輔星、右弼星等一起進入疾厄宮時，主一生會遇良醫。

天同星在「巳」或「亥」的疾厄宮時

主旺，和「卯、酉」時一樣，和陀羅星一起進入疾厄宮時，與「羊刃星」的配合一樣。

廉貞星坐疾厄宮詳解

廉貞星在「子」或「午」的疾厄宮時

和天相星同宮，常患消化不良症或結石。火星、鈴星、文曲星、文昌星、羊刃星、地空星、地劫星、化忌星等同宮時，易患糖尿病或結石。祿存星、天魁星、天鉞星、左輔星、右弼星等一起進入疾厄宮時，一生身強體健。

廉貞星在「卯」或「酉」的疾厄宮時

和破軍星同宮，有患肺結核及呼吸器官差的可能。火星、鈴星、文曲星、文昌星、羊刃星、地空星、地劫星、化忌星等同宮時，會患牙齒、嘴唇、等疾病。祿存星、天魁星、天鉞星、左輔星、右弼星等同宮時，一生身強體健。

廉貞星在「丑」或「未」的疾厄宮時

和七殺星同宮，患消化系統及肺部的疾病。火星、鈴星、文曲星、文昌星、羊刃星、陀羅星、地空星、地劫星、化忌星等同宮時，患嘴唇、牙齒、肺、腸等疾病。天魁星、天鉞星左輔星、右弼星等同宮時，一生身強體健。

廉貞星在「辰」或「戌」的疾厄宮時

和天府星同宮，一生身強體健。火星、鈴星、文曲星、文昌星、羊刃星、陀羅星

、地空星、地劫星、化忌星等同宮時，患肺部疾病和牙病。左輔星、右弼星同宮時，一生會遇良醫。

廉貞星在「寅」或「申」的疾厄宮時

主旺，幼兒時多病。火星、鈴星、文曲星、文昌星、羊刃星、陀羅星、地空星、地劫星、化忌星等同宮時，會患腰足之疾和牙病。祿存星、天魁星、天鉞星、左輔星、右弼星等同宮時，一生身強體健。

廉貞星在「巳」或「亥」的疾厄宮時

和貪狼星同宮，患眼疾和性無能。火星、鈴星、文曲星、陀羅星、地空星、地劫星、化忌星等同宮時，年輕時患暗疾，牙齒病。祿存星、天魁星、天鉞星、左輔星、右弼星等同宮時，一生身體佳。

天府星坐疾厄宮詳解

天府星在「卯」或「酉」的疾厄宮時

主旺，一生少病身體佳。火星、鈴星、羊刃星、地空星、地劫星、化忌星等一起進入疾厄宮時，患膽囊病、精神病，祿存星、天魁星、天鉞星、左輔星、右弼星等同宮時，一生會遇良醫。

天府星在「丑」或「未」的疾厄宮時

主廟，和「卯、酉」時一樣，和陀羅星一起進入疾厄宮時，和「羊刃星」的配合一樣。

天府星在「巳」或「亥」的疾厄宮時

主旺，和「卯、酉」時一樣。和陀羅星一起進入疾厄宮時，與「羊刃星」的配合一樣。

太陰星坐疾厄宮詳解

太陰星在「辰」或「巳」的疾厄宮時

主失，一生體弱多病。火星、鈴星、文曲星、文昌星、羊刃星、陀羅星、地空星、地劫星、化忌星等一起進入疾厄宮時，患肝臟病、腦神經系統衰弱。祿存星、天魁星、天鉞星等一起進入疾厄宮時，一生身體佳。

太陰星在「酉」、「戌」或「亥」的疾厄宮時

主廟，一生身體佳。火星、鈴星、文曲星、文昌星、羊刃星、陀羅星、地劫星、化忌星等同宮時，會患肝病、眼疾、脾胃病。祿存星、天魁星、天鉞星、左輔星、右弼星等同宮時，一生會遇良醫。

貪狼星坐疾厄宮詳解

貪狼星在「子」或「午」的疾厄宮時

主旺，會患神經系統痛。火星、鈴星、文曲星、文昌星、羊刃星、地空星、地劫星、化忌星等同宮時，患腎臟病。祿存星、天魁星、天鉞星、左輔星、右弼星等同宮時，一生身體佳。

貪狼星在「辰」或「戌」的疾厄宮時

主旺，和「子、午」時一樣。和陀羅星一起進入疾厄宮時，與「羊刃星」的配合一樣。

貪狼星在「寅」或「申」的疾厄宮時

主失，和「子、午」時一樣。但是比「子、午」時的凶兆更多。和陀羅星同宮時，與「羊刃星」的配合一樣。

巨門星坐疾厄宮詳解

巨門星在「子」或「午」的疾厄宮時

主旺，患消化不良及呼吸系統之疾病。火星、鈴星、文曲星、文昌星、羊刃星、地空星、地劫星、化忌星等同宮時，會患胃癌、食道癌。祿存星、天魁星、天鉞星、左輔星、右弼星等一起進入疾厄宮時，一生身強體健。

巨門星在「辰」或「戌」的疾厄宮時

主失，患胃弱及脾病。火星、鈴星、文曲星、文昌星、羊刃星、陀羅星、地空星、地劫星、化忌星等同宮時會因患膿包而煩惱。左輔星、右弼星等同宮時，會患胃病

，肝胃不好。

巨門星在「巳」或「亥」的疾厄宮時

主失，和「辰、戌」時一樣。祿存星、天魁星、天鉞星等一起進入疾厄宮時，患胃病及虛火上升。

天相星坐疾厄宮詳解

天相星在「卯」或「酉」的疾厄宮時

主失，患腎臟及排泄系統之病。火星、鈴星、文曲星、文昌星、羊刃星、地空星、地劫星、化忌星等同宮時，會患胃病及濕痛。祿存星、天魁星、天鉞星、左輔星、右弼星等一起進入疾厄宮時，一生身強體健。

天相星在「丑」或「未」的疾厄宮時

主廟，一生身體佳。火星、鈴星、文曲星、文昌星、羊刃星、陀羅星、地空星、地劫星、化忌星等同宮時，患心臟衰弱及感冒。天魁星、天鉞星、左輔星、右弼星等一起進入疾厄宮時，一生會遇良醫。

天相星在「巳」或「亥」的疾厄宮時

代表旺，和「丑、未」時一樣。和祿存星一起進入疾厄宮時，一生會遇良醫。

天梁星坐疾厄宮詳解

天梁星在「子」或「午」的疾厄宮時

主廟，一生身體佳。火星、鈴星、文曲星、文昌星、羊刃星、地空星、地劫星、化忌星等同宮時，患心臟病、腸胃不好。祿存星、天魁星、天鉞星、左輔星、右弼星等一起進入疾厄宮時，主一生會遇良醫。

天梁星在「子」或「未」的疾厄宮時

主旺，和「子、午」時一樣。和陀羅星一起進入疾厄宮時與「羊刃星」的配合一樣。

天梁星在「巳」、「亥」或「午」的疾厄宮時

主失。會患消化不良和心臟病。火星、鈴星、文曲星、文昌星、陀羅星、地空星、地劫星、化忌星等同宮時，主腸胃和心臟有關之疾病。祿存星、天魁星、天鉞星、左輔星、右弼星等一起進入疾厄宮時，一生身強體健。

七殺星坐疾厄宮詳解

七殺星在「子」或「午」的疾厄宮時

主旺，會患腸病、痔瘡。火星、鈴星、文曲星、文昌星、羊刃星、地空星、地劫星、化忌星等同宮時，易患呼吸系統疾病及腸胃病，手足殘傷。祿存星、天魁星、天鉞星、左輔星、右弼星等一起進入疾厄宮時，一生會遇良醫。

七殺星在「辰」或「戌」的疾厄宮時

代表旺，和「子、午」時一樣。和陀羅星同宮時，與「羊刃星」的配合一樣。

七殺星在「寅」或「申」的疾厄宮時

代表旺，和「子、午」時一樣。和陀羅星一起進入疾厄宮時，與「羊刃星」的配合一樣。

破軍星坐疾厄宮詳解

破軍星在「子」或「午」的疾厄宮時

主旺，宜注意支氣管、呼吸系統之疾病。火星、鈴星、文曲星、文昌星、羊刃星、地空星、地劫星、化忌星等同宮時，易生膿血、開刀、動手術，而且面黃肌瘦。祿存星、天鉞星、左輔星、右弼星等同宮時，一生會遇良醫。

破軍星在「辰」或「戌」的疾厄宮時

相當於旺，和「子、午」時一樣，和陀羅星一起進入疾厄宮時，與「羊刃星」的配合一樣。

破軍星在「寅」或「申」的疾厄宮時

主陷，和「子、午」時一樣，但是比「子、午」時的凶兆更嚴重。和陀羅星一起進入疾厄宮時，與「羊刃星」的配合一樣。

其他星座進入疾厄宮詳解

火星、鈴星進入疾厄宮時

身體少生病，易有皮膚病。文曲星、文昌星一起進入疾厄宮時，會有機能失調之症。羊刃星、陀羅星、地空星、地劫星等同宮時，一生災難意外多。祿存星、天魁星、天鉞星、左輔星、右弼星等一起進入疾厄宮時，一生身體佳。

文曲星、文昌星進入疾厄宮時

一生平安無事。羊刃星、陀羅星進入疾厄宮時，易患急性感冒及肺部差。祿存星、天魁星、天鉞星、左輔星、右弼星等一起進入疾厄宮時，身強體健。

羊刃星、陀羅星進入疾厄宮時

一生會患一次大病，有頭風及四肢無力，天魁星、天鉞星、左輔星、右弼星等同宮時，經常手足無力，身體較差。地空星、地劫星同宮時，一生體弱多病。

祿存星進入疾厄宮時

主年幼多病。左輔星、右弼星同宮時，一生會遇良醫。地空星、地劫星一起進入疾厄宮時，一生體弱多病。

天魁星、天鉞星進入疾厄宮時

身體佳。左輔星、右弼星等同宮時，一生會遇良醫。地空星、地劫星一起進入疾厄宮時，易患小疾病。

左輔星、右弼星進入疾厄宮時

身體佳。地空星、地劫星同宮時，主一生多災多難。

化祿星進入疾厄宮時

少病、脾胃差。

化權星進入疾厄宮時

少病、肝較差。

化科星進入疾厄宮時

膀胱較差。

化忌星進入疾厄宮時

腎較差。男易患遺經、女患白帶之疾。

第八章 遷移篇

紫微星坐遷移宮詳解

紫微星在「子」或「午」的遷移宮時

主廟、旺，無論做什麼事，能得貴人提拔。火星、鈴星、羊刃星、地空星、地劫星等同宮時，在外不能安寧。文曲星、文昌星、祿存星、左輔星、右弼星等同宮，因有貴人和有力者援助。可享榮華富貴。

紫微星在「卯」或「酉」的遷移宮時

和貪狼星同宮，異性緣佳。易發生感情問題。火星、鈴星、羊刃星、地空星、地劫星等同宮時，會因異性而有桃色糾紛。文曲星、文昌星、祿存星、天魁星、天鉞星、左輔星、右弼星等一起進入遷移宮時，會因異性幫助而成巨富。

紫微星在「丑」或「未」的遷移宮時

和破軍星同宮時，會因受他人怨恨，而遭到小人陷害。火星、鈴星、羊刃星、陀羅星、地劫星等同宮時，勞心勞力，身心不能安寧。文曲星、文昌星、天魁星、天鉞星、左輔星、右弼星等一起進入遷移宮時，有貴人扶助。

紫微星在「辰」或「戌」的遷移宮時

和天相星同宮，遠方發財。火星、鈴星、羊刃星、陀羅星、地空星、地劫星等同宮時，在外易招是非糾紛。文曲星、文昌星、左輔星、右弼星等一起進入遷移宮時，會在外地得到貴人扶持，而發達。

紫微星在「寅」或「申」的遷移宮時

和天府星同宮，和「子、午」時一樣。和陀羅星一起進入遷移宮時，與「羊刃星」的配合一樣。

紫微星在「巳」或「亥」的遷移宮時

和七殺星同宮，到外地發展較佳。火星、鈴星、地空星、地劫星等同宮時，在外勞心勞力，生活艱難。文曲星、文昌星、祿存星、天魁星、天鉞星、左弼星等一起進入遷移宮時，出外受貴人幫助而發達。

天機星坐遷移宮詳解

天機星在「子」或「午」的遷移宮時

主廟，出外會受到貴人扶持幫助。火星、鈴星、羊刃星、地空星、地劫星等一起進入遷移宮時，主出外不利、破財。文曲星、文昌星、祿存星、天魁星、左輔星、右

弼星等一起進入遷移宮時，出外有貴人扶持。

天機星在「卯」或「酉」的遷移宮時

和巨門星同宮，事情愈忙愈吉祥。火星、鈴星、羊刃星、地空星、地劫星等一起遷移宮時，在外多是非，身心不寧靜。文曲星、文昌星、祿存星、天魁星、天鉞星、左輔星、右弼星等一起進入遷移宮時，出外有貴人提拔相助。

天機星在「丑」或「未」的遷移宮時

主失，在家易發生糾紛，是非不斷。火星、鈴星、羊刃星、陀羅星、地空星、地劫星等一起進入遷移宮時，在外不能安寧。文曲星、文昌星、天魁星、天鉞星、左輔星、右弼星等一起進入遷移宮時，外出求發展，可望大有成就。

天機星在「辰」或「戌」的遷移宮時

和天梁星同宮，出外稱意，藝術途中能發揮才華。火星、鈴星、羊刃星、陀羅星、地空星、地劫星等一起進入遷移宮時，在外不能遂志。

天機星在「寅」或「申」的遷移宮時

和太陰星同宮，外出遇貴人。火星、鈴星、羊刃星、陀羅星、地空星、地劫星等一起進入遷移宮時，易招是非災難。文曲星、文昌星、祿存星、天魁星、天鉞星、左輔星、右弼星等一起進入遷移宮時，外出遇貴人，得地位聲譽與財富。

天機星在「巳」或「亥」的遷移宮時

和巨門星同宮，和「丑、未」時一樣。祿存星一起進入遷移宮時，能平安無事。

太陽星坐遷移宮詳解

太陽星在「子」、「戌」或「亥」的遷移宮時

主失，宜外出求發展。火星、鈴星、羊刃星、陀羅星、地空星、地劫星等一起進入遷移宮時，在外身心不清閒。文曲星、文昌星、祿存星、天魁星、天鉞星、左輔星、右弼星等一起進入遷移宮時，出外願望可達。

太陽星在「午」、「辰」或「巳」的遷移宮時

主廟，離鄉展才華，外地帶財運。火星、鈴星、羊刃星、陀羅星、地空星、地劫星一起進入遷移宮時，在外不能安寧。文曲星、文昌星、祿存星、天魁星、天鉞星、左輔星、右弼星等同宮時，利於外出發貴顯名。

太陽星在「卯」的遷移宮時

與天梁星同宮，和「午、辰、巳」的時候一樣。

太陽星在「酉」的遷移宮時

與天梁星同宮，和「子、戌、亥」的時候一樣。

太陽星在「丑」或「未」的遷移宮時

和太陰星同宮，出外忙碌辛勤中獲財。火星、鈴星、羊刃星、陀羅星、地空星、地劫星等一起進入遷移宮時，只有忙碌，不利求財。文曲星、文昌星、天魁星、天鉞星、左輔星、右弼星等同宮的時候，多富貴。

太陽星在「寅」或「申」的遷移宮時

和巨門星同宮，在外勞心勞力。火星、鈴星、陀羅星、地空星、地劫星等一起進入遷移宮時，只有辛苦，且易招是非，文曲星、文昌星、天魁星、天鉞星、左輔星、右弼星等同宮的，外出受貴人幫助而發展成就。

武曲星坐遷移宮詳解

武曲星在「子」或「午」的遷移宮時

和天府星同宮，從商可大富。火星、鈴星、羊刃星、地空星、地劫星等一起進入遷移宮時，會因財容易與別人動武。文曲星、文昌星、天魁星、天鉞星、左輔星、右弼星等一起進入遷移宮時，在文武方面，皆有所成就。會祿馬和祿存星一起進入遷移宮時，到遠地會發財。

武曲星在「卯」或「酉」的遷移宮時

和七殺星同宮，身心兩方面都不安寧。火星、鈴星、羊刃、地空、地劫星等同宮時，在外易生糾紛。文曲星、文昌星、天魁星、天鉞星、左輔星、右弼星等一起進入遷移宮時，外出有貴人幫助。和祿存星一起進入遷移宮時，到遠地而發達發福。

武曲星在「丑」或「未」的遷移宮時

和貪狼星同宮，和「子、午」時一樣。和陀羅星一起進入遷移宮時，與「羊刃星」的配合一樣。

武曲星在「辰」或「戌」的遷移宮時

主旺，在外勞心勞力。火星、鈴星、羊刃星、陀羅星地空、地劫等同宮時，不宜

靜守，宜忙碌中安身。文曲星、文昌星、左輔星、右弼星等一起進入遷移宮，很忙碌，忙中獲財，多富貴。

武曲星在「寅」或「申」的遷移宮時

和天相星同宮，在外地會發達財源滾滾。火星、鈴星、羊刃星、陀羅星地空、地劫等同宮時，不適合保守，宜積極中安身。文曲星、文昌星、天魁星、天鉞星、天輔星、右弼星等一起進入遷移宮時，有很大的發展，而通達發福。祿存星、驛馬星同宮時，在遠地可發展成大富商。

武曲星在「巳」或「亥」的遷移宮時

和破軍星同宮，和「卯、酉」的時候一樣，和陀羅星一起進入遷移宮時，與「羊刃星」的配合一樣。

天同星坐遷移宮詳解

天同星在「子」的遷移宮時

和太陰星同宮，能遇貴人扶持，而發達發福。火星、鈴星、羊刃星、地空星、地劫星等一起進入遷移宮時，在外不能遂志。文曲星、文昌星、天魁星、天鉞星、左輔星、右弼星等一起進入遷移宮時，兼名利雙收，可望大有成就。

天同星在「午」的遷移宮時

和太陰星同宮，在外地會很勞累。火星、鈴星、羊刃星、地空星、地劫星等一起進入遷移宮時，一切事情都不順利。文曲星、文昌星、祿存星、天魁星、天鉞星、左輔星、右弼星等一起進入遷移宮時，主名利雙收。

天同星在「午」的遷移宮時

和太陰星同宮，在外勞心勞力。火星、鈴星、文曲星、文昌星、羊刃星、地空星、地劫星等一起進入遷移宮時，在外易招是非災難。祿存星、天魁星、天鉞星、左輔星、右弼星等一起進入遷移宮時，運氣普通。

天同星在「卯」或「酉」的遷移宮時

主旺。和「子」的時候一樣。

天同星在「丑」或「未」的遷移宮時

和巨門星同宮，會勞心勞力。火星、鈴星、羊刃星、陀羅星、地空星、地劫星等一起進入遷移宮時，在外易招是非糾紛。文曲星、文昌星、天魁星、天鉞星、左輔星、右弼星等一起進入遷移宮時，運氣普通。

天同星在「辰」或「戌」的遷移宮時

主旺。和「子」的時候一樣，和陀羅星一起進入遷移宮時，與「羊刃星」的配合一樣。

天同星在「寅」或「申」的遷移宮時

和天梁星同宮，和「子」時一樣。和陀羅星一起進入遷移宮時，與「羊刃星」的配合一樣。

天同星在「巳」或「亥」的遷移宮時

相當於旺，和「子」時一樣，和陀羅星一起進入遷移宮時，與「羊刃星」的配合一樣。

廉貞星坐遷移宮詳解**廉貞星在「子」或「午」的遷移宮時**

和天相星同宮，出外得利。火星、鈴星、羊刃星、地空星、地劫星等一起進入遷移宮時，在外身心不能安寧。文曲星、文昌星、天魁星、天鉞星、左輔星、右弼星等一起進入遷移宮時，在外地會發財。

廉貞星在「卯」或「酉」的遷移宮時

和破軍星同宮，勞心勞力。火星、鈴星、羊刃星、地空星、地劫星等同宮時，易招是非糾紛。文曲星、文昌星、祿存星、天魁星、天鉞星、左輔星、右弼星等一起進入遷移宮時，在外地近貴，勞心勞力不清心。

廉貞星在「丑」或「未」的遷移宮時

和七殺星同宮，外鄉發財。火星、鈴星、羊刃星、陀羅星、地空星、地劫星等一起進入遷移宮時，外鄉勞心生財。文曲星、文昌星同宮時，因軍職的關係移調到遠地。天魁星、天鉞星、左輔星、右弼星等一起進入遷移宮時，在外事業有發展，地位高升。

廉貞星在「辰」或「戌」的遷移宮時

和天府星同宮，善外交會成為大企業家。火星、鈴星、羊刃星、陀羅星等一起進入遷移宮時，因財生災。文曲星、文昌星、左輔星、右弼星等同宮時，在外地會名利雙收。

廉貞星在「寅」或「申」的遷移宮時

主旺，活動力強，異鄉多人緣。火星、鈴星、陀羅星、地空星、地劫星等同宮時，會死在異鄉。文曲星、文昌星、祿存星、天魁星、天鉞星、左輔星、右弼星等一起進入遷移宮時，主在外發財。

廉貞星在「巳」或「亥」的遷移宮時

和貪狼星同宮，生活多應酬交際。火星、鈴星、陀羅星、地空星、地劫星等同宮時，會在外惹禍。文昌、文曲、祿存星、天魁星、天鉞星、左輔星、右弼星等一起進入遷移宮，對人謙恭有禮、人際關係佳。

天府星坐遷移宮詳解**天府星在「卯」或「酉」的遷移宮時**

主旺，主有貴人提拔。火星、鈴星、羊刃星等同宮時，在外地的發展普通。文曲星、文昌星、祿存星、天鉞星、左輔星、右弼星等一起進入遷移宮時，出外經商致富。地空星、地劫星等同宮時，出門須防損傷。

天府星在「丑」或「未」的遷移宮時

主廟，和「卯、酉」的時候一樣。和「陀羅星」的配合一樣。

天府星在「巳」或「亥」的遷移宮時

主旺，和「卯、酉」時一樣。和陀羅星一起進入遷移宮時，與「羊刃星」配合同。

太陰星坐遷移宮詳解**太陰星在「卯」、「辰」或「巳」的遷移宮時**

主失，一動不如一靜。火星、鈴星、羊刃星、陀羅星、地空星、地劫星等一起進入遷移宮時，易有糾紛所困擾。文曲星、文昌星、祿存星、天魁星、天鉞星、左輔星、右弼星等同宮時，運氣普通。

太陰星在「酉」、「戌」或「亥」的遷移宮時

主顯，出外地會有貴人提拔。火星、鈴星、羊刃星、陀羅星、地空星、地劫星等同宮時，奔忙無功。文曲星、文昌星、祿存星、天魁星、天鉞星、左輔星、右弼星等一起進入遷移宮時，最宜出外主異地白手興家。

貪狼星坐遷移宮詳解

貪狼星在「子」或「午」的遷移宮時

主旺，在外人緣佳。火星、鈴星、羊刃星、地空星、地劫星等同宮時，主出門是非多。文曲星、文昌星、祿存星、天魁星、天鉞星、左輔星、右弼星等一起進入遷移宮時，出外朋友多，會發財。

貪狼星在「辰」或「戌」的遷移宮時

主旺，和「子、午」的時候一樣。和陀羅星一起進入遷移宮時，與「羊刃星」的配合一樣。

貪狼星在「寅」或「申」的遷移宮時

主失，在外繁忙奔波，常涉聲色場所。火星、鈴星、陀羅星、地空星、地劫星等同宮時，做事往往徒勞無功。文曲星、文昌星、祿存星、天魁星、天鉞星、左輔星、右弼星等一起進入遷移宮時，較穩定、能發財。

巨門星坐遷移宮詳解

巨門星在「子」或「午」的遷移宮時

主旺，和他人多口角。火星、鈴星、羊刃星、地空星、地劫星等同宮時，少人緣，多是非。文曲星、文昌星、祿存星、天魁星、天鉞星、左輔星、右弼星等一起進入遷移宮時，出外大發，以口才名揚他方。

巨門星在「辰」或「戌」的遷移宮時

主失，出外易招口舌是非。火星、鈴星、羊刃星、陀羅星、地空星、地劫星等同宮時，出外遭災、多是非、牢獄之災。文曲星、文昌星、左輔星、右弼星等一起進入遷移宮時，出外白手創業。

巨門星在「巳」或「亥」的遷移宮時

主失，和「辰、戌」時一樣。祿存星、天魁星、天鉞星一起進入遷移宮，與「文曲星、文昌星」的配合一樣。

天相星坐遷移宮詳解

天相星在「卯」或「酉」的遷移宮時

主失，在外鄉成功大發展。火星、鈴星、羊刃星、地空星、地劫星等一起進入遷移宮時，主外出惹刑事官非。文曲星、文昌星、祿存星、天魁星、天鉞星、左輔星、右弼星等同時，在外發達發財。

天相星在「丑」或「未」的遷移宮時

主廟，出外有貴人。火星、鈴星、羊刃星、陀羅星、地空星、地劫星等同宮時，在外地少人助。文曲星、文昌星、天魁星、左輔星、右弼星等一起進入遷移宮時，在外地有貴人相助且能大發。

天相星在「巳」或「亥」的遷移宮時

主旺，和「丑、未」的時候一樣。和祿存星一起進入遷移宮時，與「文曲星、文昌星」的配合一樣。

天梁星坐遷移宮詳解

天梁星在「子」或「午」的遷移宮時

主廟，出外可得貴人扶助。文曲星、文昌星、祿存星、天魁星、天鉞星、左輔星、右弼星等一起進入遷移宮時，會成為富商。

天梁星在「丑」或「未」的遷移宮時

主旺，出外發展最佳。火星、鈴星、陀羅星、地劫星、地空星、主出外有災禍，天魁星、天鉞星、左輔星、右弼星等一起進入遷移宮時，主有貴人提拔而成功。

天梁星在「巳」或「亥」的遷移宮時

主失，運氣普通。火星、鈴星、羊刃星、陀羅星、地空星、地劫星等同宮時，在外地勞而無功。文曲星、文昌星、祿存星、天魁星、天鉞星、左輔星、右弼星等一起進入遷移宮，主外出能發財，可經商。

七殺星坐遷移宮詳解

七殺星在「子」或「午」的遷移宮時

主旺，喜四處流浪。火星、鈴星、羊刃星、地空星、地劫星等同宮時，人緣欠佳，出外有災。文曲星、文昌星、祿存星、天鉞星、左輔星、右弼星等一起進入遷移宮時，主在外有地位。

天殺星在「辰」或「戌」的遷移宮時

主旺，和「子、午」時一樣。和陀羅星等一起進入遷移宮時，與「羊刃星」的配合一樣。

七殺星在「寅」或「申」的遷移宮時

主旺，和「子、午」時一樣。和陀羅星是一起進入遷移宮時，與「羊刃星」的配合一樣。

破軍星坐遷移宮詳解

破軍星在「子」或「午」的遷移宮時

出外能富貴。火星、鈴星、羊刃星、地空星、地劫星等同宮時，以巧藝謀生。文曲星、文昌星同宮時，會成為有名的演員。祿存星、天魁星、天鉞星、左輔星、右弼星等同宮時，因變遷而有收穫。

破軍星在「辰」或「戌」的遷移宮時

主旺，和「子、午」的一樣。和陀羅星等一起進入遷移宮時，與「羊刃星」的配合一樣。

破軍星在「寅」或「申」的遷移宮時

主陷，在外奔走無功。火星、鈴星、陀羅星、地空星、地劫星等一起進入遷移宮時，出外主破敗。文曲星、文昌星、祿存星、天魁星、天鉞星、左輔星、右弼星等一起進入遷移宮時，在外生活較穩定。

其他星座進入遷移宮詳解

火星、鈴星在遷移宮時

外出勞碌奔波。文曲星、文昌星同宮時，操心不能安寧。羊刃星、陀羅星同宮時，會引起糾紛。祿存星、天魁星、天鉞星等一起進入遷移宮時，雖然忙碌，錢財也有發展。左輔星、右弼星同宮時，易招是非糾紛。地空星、地劫星等同宮時，一切事物不能安定。

文曲星、文昌星在遷移宮時

在外遇貴人而發達。羊刃星、陀羅星同宮時，在外地生活不能安寧。祿存星、天魁星、天鉞星等一起進入遷移宮時，在外生活安定。

羊刃星、陀羅星在遷移宮時

易遭小人中傷。天魁星、天鉞星、左輔星、右弼星等一起進入遷移宮時，忙碌中發財。地空星、地劫星同宮時，容易發生糾紛。

祿存星在遷移宮時

能食祿遂心。左輔星、右弼星等一起進入遷移宮時，在外近貴。驛馬星進入遷移宮時，主在外地能發財。地空星、地劫星等一起進入遷移宮時，易招是非。

天魁星、天鉞星在遷移宮時

外出大吉。左輔星、右弼星一起進入遷移宮時，受貴人幫助有發福發達。地空星、地劫星同宮時，運氣普通。

左輔星、右弼星在遷移宮時

在外遇貴人而發達。地空星、地劫星一起進入遷移宮時，在外欠安寧。

地空星、地劫星在遷移宮時

在外易遭失敗，一蹶不振。

化祿星在遷移宮時

出外發財發福，能達成願望。

化權星在遷移宮時

在外地能得到權勢。

化科星在遷移宮時

在外地遇貴人而發達。

化忌星在遷移宮時

在外地的挫折很多，賺不到錢。

第九章 交友（奴僕）篇

紫微星坐交友宮詳解

紫微星在「子」或「午」的交友宮時

主廟和旺，主得手下擁護和部屬的幫助。火星、鈴星、羊刃星、等同宮時，手下和朋友不能幫助你。文曲星、文昌星、祿存星、天魁星、左輔星、右弼星等一起進入交友宮時，會因手下和朋友的幫助，增加財富。地空星、地劫星同宮時，主因手下和朋友招遇糾紛而惹麻煩。

紫微星在「卯」或「酉」的交友宮時

和貪狼星同宮，年輕時較沒有手下助力，但是老年時能得好部屬。火星、鈴星、羊刃星、同宮時，屬下能力平平，文曲星、文昌星、祿存星、天魁星、天鉞星、左輔星、右弼星等同宮時，能得有力之屬下。地空星、地劫星等同宮時，屬下和朋友易有糾紛麻煩。

紫微星在「丑」或「未」的交友宮時

和破軍星同宮，所以「卯、酉」時一樣。陀羅星進入交友宮時，則和「羊刃星」

的配合一樣。

紫微星在「辰」或「戌」的交友宮時

和天相星同宮，所以和「子、午」時相同。陀羅星一起進入交友宮時，則和「羊刃星」的配合一樣。

紫微星在「寅」或「申」的交友宮時

和天府星同宮，所以和「子、午」時同樣。和陀羅星同宮時，和「羊刃星」的配合一樣。

紫微星在「巳」或「亥」的交友宮時

和七殺星同宮，所以和「卯、酉」之時一樣。和陀羅星同宮時，與「羊刃星」的配合一樣。

天機星坐交友宮詳解

天機星在「子」或「午」的交友宮時

主廟，有得力之助手。火星、鈴星、羊刃星、地空星、地劫星等同宮時，與屬下、朋友相互嫉妒。文曲星、文昌星、祿存星、天魁星、左輔星、右弼星等同宮時，會因朋友、屬下幫助有所成就。

天機星在「卯」或「酉」的交友宮時

和巨門星同宮，部屬和手下的行動有陽奉陰違的現象，無法幫助你。火星、鈴星、羊刃星、地空星、地劫星等同宮時，與屬下因口舌糾紛而生氣。文曲星、文昌星、祿存星、天魁星、天鉞星、左輔星、右弼星等同宮時，雖然有得到屬下和朋友幫助，但是助力不大。

天機星在「丑」或「未」的交友宮時

主失，部屬和朋友的行動有陽奉陰違的現象，不能幫助你。火星、鈴星、羊刃星、陀羅星、地空星、地劫星等同宮時，部下會因糾紛是非而離開你。文曲星、文昌星、天魁星、天鉞星、左輔星、右弼星等同宮，屬下和朋友能幫助你，但助力不大。

天機星在「辰」或「戌」的交友宮時

和天梁星同宮，晚年時會得到得力之屬下和朋友的幫助。火星、鈴星、羊刃星、陀羅星、地空星、地劫星等同宮時，會因屬下莫須有的口舌糾紛而生氣。文曲星、文昌星、左輔星、右弼星等同宮時，屬下的助力不是很強。

天機星在「寅」或「申」的交友宮時

和太陰星同宮，主能擁有得力助手或朋友。火星、鈴星、羊刃星、陀羅星、地空星、地劫星等同宮時，屬下和朋友的行動有陽奉陰違的現象，助力不大。文曲星、文昌星、祿存星、天魁星、天鉞星、左輔星、右弼星等同宮時，能得到朋友和屬下的助力。

太陽星坐交友宮詳解

太陽星在「子」或「亥」的交友宮時

主失，不能擁有得力之部屬或朋友。火星、鈴星、羊刃星、陀羅星、地空星、地劫星等同宮時，屬下和朋友會違背你意。文曲星、文昌星、祿存星、天魁星、天鉞星、左輔星、右弼星等同宮時，屬下和朋友的助力不大。

太陽星在「午」或「巳」或「辰」的交友宮時

主廟，將獲得得力之部屬或朋友之協助而光耀門楣。火星、鈴星、陀羅星、地空星、地劫星等同宮時，得不到屬下和朋友的助力。文曲星、文昌星、祿存星、天魁星、天鉞星、左輔星、右弼星等同宮時，能得到屬下的幫助，可得到名聲和財富。

太陽星在「卯」或「酉」的交友宮時

和天梁星同宮，可以得部屬或朋友之幫助而成功。火星、鈴星、羊刃星、地空星、地劫星等同宮時，為屬下或朋友所背叛而遭致損失。文曲星、文昌星、祿存星、天魁星、天鉞星、左輔星、右弼星等同宮時，可以得到屬下和朋友的幫助而興家。

太陽星在「丑」或「未」的交友宮時

和太陰星同宮，所以和「卯、酉」時一樣。陀羅星進入交友宮時，和「羊刃星」的配合一樣。

太陽星在「寅」或「申」的交友宮時

和巨門星同宮，主不能擁有好部屬或朋友。火星、鈴星、陀羅星、地空星、地劫星等同宮時，屬下和朋友即使有亦多心術不正。文曲星、文昌星、左輔星、右弼星、天魁星、天鉞星同宮時，會得到屬下和朋友幫助，但助力不是很強。

武曲星坐交友宮詳解

武曲星在「子」或「午」的交友宮時

和天府星同宮，所以有很多部屬或朋友之幫助。火星、鈴星、地空星、地劫星、羊刃星等同宮時，雖然部下和佣人的人數多，但能力差助力不大。文曲星、文昌星、祿存星、天鉞星、左輔星、右弼星等同宮時，主得好部屬或朋友幫助而成功。

武曲星在「卯」或「酉」的交友宮時

和七殺星同宮，須防賣友之客。火星、鈴星、羊刃星等同宮時，會被部下或朋友搞得破產。文曲星、文昌星、祿存星、天魁星、天鉞星、左輔星、右弼星等同宮時，部下或朋友助力不強。地空星、地劫星等同宮時，主遭屬下或朋友之埋怨，互動不佳。

武曲星在「丑」或「未」的交友宮時

和貪狼星同宮，會桃花星，多酒肉之友。火星、鈴星、羊刃星、陀羅星、地空星、地劫星等同宮時，主不能擁有得力部屬或朋友。文曲星、文昌星、左輔星、右弼星等同宮，下屬的助力不強。

武曲星在「辰」或「戌」的交友宮時

主旺，主部屬或朋友相當多。火星、鈴星、羊刃星、陀羅星、地空星、地劫星等同宮時，會被部屬和朋友拖累而破產。文曲星、文昌星、左輔星、右弼星等同宮時，主將得到得力之助手而興家。

武曲星在「寅」或「申」的交友宮時

和天相星同宮，主能獲得部屬或朋友很大的幫助。火星、鈴星、陀羅星、地空星、地劫星等同宮時，主與屬下或朋友發生糾紛而分離。文曲星、文昌星、祿存星、天魁星、天鉞星、左輔星、右弼星等同宮時，能擁有得力部屬或朋友。

武曲星在「巳」或「亥」的交友宮時

和破軍星同宮，主有背叛之屬下或朋友。火星、鈴星、陀羅星、地空星、地劫星等同宮時，為屬下或朋友所背叛而遭致損失。文曲星、文昌星、祿存星、天魁星、天鉞星、左輔星、右弼星等同宮時，能獲得得力之屬下或朋友。

天同星坐交友宮詳解**天同星在「子」或「午」的交友宮時**

和太陰星同宮，主能擁有得力助手或朋友。火星、鈴星、羊刃星、地空星、地劫星等同宮時，主屬下和朋友人數雖多，但不得力。文曲星、文昌星、祿存星、天魁星、天鉞星、左輔星、右弼星等同宮時，主將得到得力之助手。

天同星在「卯」或「酉」的交友宮時

主旺，得部屬或朋友之幫助而成功。火星、鈴星、羊刃星、地空星、地劫星等同宮時，主遭屬下或朋友之埋怨、背叛。文曲星、文昌星、祿存星、天魁星、天鉞星、左輔星、右弼星等同宮時，可獲得得力之部屬或朋友。

天同星在「丑」或「未」的交友宮時

和巨門星同宮，主年輕時未能得到同心之部屬或朋友之協助。火星、鈴星、羊刃星、陀羅星、地空星、地劫星等同宮時，主屬下對自己有陽奉陰違之現象。文曲星、文昌星、天魁星、天鉞星、左輔星、右弼星等同宮，會得到眾多得力之部屬、朋友協助而成功。

天同星在「辰」或「戌」的交友宮時

主旺，所以和「卯、酉」之時一樣。和陀羅星同宮時，與「羊刃星」的配合一樣。

天同星在「寅」或「申」的交友宮時

和天梁星同宮，所以和「子、午」時同樣。和陀羅星同宮時，與「羊刃星」的配合一樣。

天同星在「巳」或「亥」的交友宮時

主廟，和「卯、酉」時同樣。陀羅星同宮時，和「羊刃星」的配合相同。

廉貞星坐交友宮詳解**廉貞星在「子」或「午」的交友宮時**

和天相星同宮，主能獲得得力之部屬或朋友。火星、鈴星、羊刃星、地空星、地劫星等同宮時，主部屬欺騙蒙蔽而致損失，並且在公司不會待得太久。文曲星、文昌星、左輔星、右弼星等同宮時，主得眾多之部屬或朋友之幫助。

廉貞星在「卯」或「酉」的交友宮時

和破軍星同宮，主不能擁有得力之部屬或朋友之幫助。火星、鈴星、羊刃星、地空星、地劫星等同宮時，主不能擁有得力之部屬或朋友。文曲星、文昌星、祿存星、天魁星、天鉞星、左輔星、右弼星等同宮時，主能獲得部屬或朋友之協助。

廉貞星在「丑」或「未」的交友宮時

和七殺星同宮，主有背叛之屬下或朋友。火星、鈴星、羊刃星、陀羅星、地空星、地劫星等同宮時，受部屬或朋友之嫉妬、憎恨。文曲星、文昌星、祿存星、天魁星、天鉞星、左輔星、右弼星等同宮，將獲得得力之部屬或朋友之協助。

廉貞星在「辰」或「戌」的交友宮時

和天府星同宮，主人際關係甚佳。火星、鈴星、羊刃星、陀羅星、地空星、地劫

星等同宮時，主遭屬下或朋友背叛。文曲星、文昌星、左輔星、右弼星等同宮時，能擁有得力之部屬或朋友。

廉貞星在「寅」或「申」的交友宮時

主旺，和「子、午」時相同。和陀羅星同宮時，與「羊刃星」的配合一樣。

廉貞星在「巳」或「亥」的交友宮時

和貪狼星同宮，所以就和「卯、酉」時一樣。和陀羅星同宮時，與「羊刃星」的配合一樣。

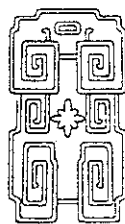

天府星坐交友宮詳解

天府星在「卯」或「酉」的交友宮時

主旺，主深得部屬之仰慕及協助。火星、鈴星、羊刃星等同宮時，部屬間不融洽互相攻擊破壞。文曲星、文昌星、祿存星、天魁星、天鉞星、左輔星、右弼星等同宮時，會擁有很多屬下或朋友很多。地空星、地劫星等同宮，主擁有得力之部屬或朋友。

天府星在「丑」或「未」的交友宮時

主廟，和「卯、酉」時一樣。和陀羅星同宮時，與「羊刃星」的配合相同。

天府星在「巳」或「亥」的交友宮時

主旺，所以和「卯、酉」時一樣。和陀羅星同宮時，與「羊刃星」的配合一樣。

太陰星坐交友宮詳解

太陰星在「卯」或「辰」、「巳」的交友宮時

主失，主不能擁有好部屬或朋友。火星、鈴星、羊刃星、陀羅星、地空星、地劫星等同宮時，因屬下或朋友蒙受災難而損失。文昌星、文昌星、祿存星、天魁星、天鉞星、左輔星、右弼星等同宮時，能獲得得力之屬下或朋友。

太陰星在「酉」或「戌」或「亥」的交友宮時

主廟，主獲得眾多得力部屬或朋友之幫助而成功。火星、鈴星、陀羅星、地空星、地劫星等同宮時，雖有部屬亦難用。文昌星、文昌星、天魁星、天鉞星、左輔星、右弼星等同宮時，主得好部屬而成功，光耀門楣。

貪狼星坐交友宮詳解

貪狼星在「子」或「午」的交友宮時

主旺，遭受到嫉妬、憎恨而失敗。火星、鈴星、羊刃星、地空星、地劫星等同宮時，受部屬或朋友之嫉妬、憎恨。文昌星、文昌星、天魁星、天鉞星、左輔星、右弼星等同宮時，主能獲得得力助手之幫助。

貪狼星在「辰」或「戌」的交友宮時*

主旺，所以和「子、午」時同樣，和陀羅星同宮時，與「羊刃星」的配合相同。

貪狼星在「寅」或「申」的交友宮時

主失，得不到部屬和朋友之幫助。火星、鈴星、陀羅星、地空星、地劫星等同宮時，主有背主之屬下或朋友。文昌星、文昌星、祿存星、天魁星、天鉞星、左輔星、右弼星等同宮時，主能得得力部屬或朋友之助。

巨門星坐交友宮詳解

巨門星在「子」或「午」的交友宮時

主旺，能得部下和朋友的幫助。火星、鈴星、羊刃星、地空星、地劫星等同時，主將遭到部屬或朋友之反叛而失敗。文曲星、文昌星、祿存星、天魁星、天鉞星、左輔星、右弼星等同宮時，可得得力之部屬或朋友。

巨門星在「辰」或「戌」的交友宮時

主失，得不到部屬或朋友幫助。火星、鈴星、地空星、地劫星等同宮時，與部屬或朋友招怨而成大仇敵。文曲星、文昌星、左輔星、右弼星等同宮時，能得部屬之助。

巨門星在「己」或「亥」的交友宮時

主失，所以和「辰、戌」時同樣。祿存星、天魁星、天鉞星等同宮時，主將遭到部屬或朋友之反叛而失敗。

天相星坐交友宮詳解

天相星在「卯」或「酉」的交友宮時

主失，主晚年才能獲得得力之屬下或朋友。火星、鈴星、羊刃星、地空星、地劫星等同宮時，不忠不義之部屬或朋友。文曲星、文昌星、祿存星、天魁星、天鉞星、左輔星、右弼星等同宮時，遇吉星則主部屬順服，朋友忠心得力。

天相星在「丑」或「未」的交友宮時

主廟，主有眾多得力助手。火星、鈴星、羊刃星、陀羅星、地空星、地劫星等同宮時，主屬下或朋友很多。文曲星、文昌星、天魁星、天鉞星、左輔星、右弼星等同宮，主獲得眾多得力部屬或朋友之幫助而成功。

天相星在「巳」或「亥」的交友宮時

主旺，晚年方有得力之助手。火星、鈴星、地空星、地劫星等同宮時，主有背叛之屬下或朋友。文曲星、文昌星、祿存星、天魁星、天鉞星、左輔星、右弼星等同宮時，主深得部屬之仰慕及協助。

天梁星坐交友宮詳解

天梁星在「子」或「午」的交友宮時

主廟，部下和佣人很多，主得部屬之助有提高地位。火星、鈴星、羊刃星、地空星、地劫星等同宮時，雖有部屬亦難用。文曲星、文昌星、祿存星、天魁星、天鉞星、左輔星、右弼星等同宮時，主能得部屬之助。

天梁星在「丑」或「未」的交友宮時

主旺，屬下或朋友眾多，且能幫助自己。火星、鈴星、陀羅星、地空星、地劫星等同宮時，主多為無情無義之部屬或朋友。文曲星、文昌星、天魁星、天鉞星、左輔星、右弼星等同宮時，主得到好的屬下或朋友之協助而成功。

天梁星在「巳」或「亥」的交友宮時

主失，主將因屬下或朋友蒙受災難而損失。火星、鈴星、羊刃星、陀羅星、地空星、地劫星等同宮時，則主背叛之部屬或朋友。文曲星、文昌星、天魁星、天鉞星、左輔星、右弼星等同宮時，主部屬順服，朋友忠心。

七殺星坐交友宮詳解

七殺星在「子」或「午」的交友宮時

主旺，主有背主之部下。火星、鈴星、地空星、地劫星、陀羅星等同宮時，主有背主盜財之屬下或朋友。文曲星、文昌星、天魁星、天鉞星、左輔星、右弼星等同宮時，主得部屬之助有提高地位。

七殺星在「辰」或「戌」的交友宮時

主旺，和「子、午」時同樣。和陀羅星同宮時，與「羊刃星」的配合相同。

七殺星在「寅」或「申」的交友宮時

主旺，和「子、午」時同樣。和陀羅星同宮時，與「羊刃星」的配合相同。

破軍星坐交友宮詳解

破軍星在「子」或「午」的交友宮時

主旺，因為屬下或朋友之協助而成功。火星、鈴星、地空星、地劫星等同宮時，主遭部屬積怨而背叛。文曲星、文昌星、祿存星、天魁星、天鉞星、左輔星、右弼星等同宮時，有眾多得力助手。

破軍星在「辰」或「戌」的交友宮時

主旺，和「子、午」時同樣。和陀羅星同宮時，與「羊刃星」的配合相同。

破軍星在「寅」或「申」的交友宮時

主陷，主多為怨主之部屬或朋友。火星、鈴星、陀羅星、地空星、地劫星等同宮時，主得不到部屬或朋友幫助，甚至有招怨而遭損失。文曲星、文昌星、祿存星、天魁星、天鉞星、左輔星、右弼星等同宮，主能獲得部屬和朋友的協助。

火星、鈴星坐交友宮詳解

火星、鈴星在「寅」或「午」或「戌」的交友宮時

主旺，表示能得得力助手。文曲星、文昌星、陀羅星、羊刃星、等同宮時，不義之部屬或朋友。和祿存星同宮時，部下和朋友很得力。天魁星、天鉞星等同宮時，主能擁有眾多的得力手下朋友。左輔星、右弼星等同宮時，主有得力之助手。地空星、地劫星同宮時，主為部屬或朋友背叛而受傷害。

火星、鈴星在「申」或「辰」或「子」的交友宮時

得不到部下和朋友的幫助。文曲星、文昌星、羊刃星、陀羅星等同宮時，部下對主人有招怨因而遭受損失。和祿存星同宮時，也得不到部下和朋友的幫助。天魁星、天鉞星同宮時，主因部屬之背叛而受損失。左輔星、右弼星等同宮時，部下和朋友很得力，可以幫助主人興家。地空星、地劫星同宮時，主多為怨主之部屬或朋友。

火星、鈴星在「巳」或「酉」或「丑」的交友宮時

和「申、子、辰」時同樣。不過比「申、子、辰」的配合時，凶兆較輕。

火星、鈴星在「亥」或「卯」或「未」的交友宮時

和「申、子、辰」時同樣。不過比「申、子、辰」的配合時，凶兆較輕。

文曲、文昌星坐交友宮詳解

文曲星、文昌星在「寅」或「午」或「戌」的交友宮時

得不到部下和朋友之助。羊刃星、陀羅星等同宮時，主因部屬之背叛而受損失。祿存星、天魁星、天鉞星、左輔星、右弼星等同宮時，能得到部屬或朋友之協助。

文曲星、文昌星在「申」或「辰」或「子」的交友宮時

部下和朋友很有能力。羊刃星、天魁星、天鉞星、左輔星、右弼星等同宮時，主能擁有眾多能幹的屬下或傭人。

文曲星、文昌星在「巳」或「酉」或「丑」的交友宮時

和「申、子、辰」之時相同。不過比「申、子、辰」時較不吉祥。

文曲星、文昌星在「亥」或「卯」或「未」的交友宮時

和「申、子、辰」之時相同。不過比「申、子、辰」時較不吉祥。

其他星座進入交友宮詳解

羊刃星、陀羅星在交友宮時

主多是非或身心不安。天魁星、天鉞星、左輔星、右弼星等同宮時，到晚年才有部下和朋友。地空星、地劫星等同宮時，主遭部屬積怨而背叛。

祿存星在交友宮時

部下和朋友很多。左輔星、右弼星等同宮時，有對老闆盡責之部屬。地空星、地劫星同宮對，受部屬之連累而遭受災難。

天魁星、天鉞星在交友宮時

受貴人支援提拔。左輔星、右弼星等同宮時，能得得力部屬和朋友。地空星、地劫星等同宮時，部下的助力不強。

左輔星、右弼星同宮時，主不能獲得得力助手。地空星、地劫星同宮時，和部屬、朋友常發生爭執。

地空星、地劫星在交友宮時

因為部下和朋友之關係，主有背主盜財之屬下或朋友。

化忌星在交友宮時，主不為部屬或朋友歡迎。

第十章 事業（官祿）篇

紫微星坐事業（官祿）宮詳解

紫微星在「子」或「午」的官祿宮時

主廟和旺，官運順通。火星、鈴星、地空星、地劫星、羊刃星等同宮時，職業不穩定，時有起落。文曲星、文昌星等同宮時，成為高階層之負責人。天魁星、天鉞星等同宮時，則事業更是平步青雲。左輔星、右弼星等同宮時，如董事長、官署的長官等。

紫微星在「卯」或「酉」的官祿宮時

和貪狼星同宮，文職、武職皆宜。火星、鈴星、地空星、地劫星等同宮時，適合商場界發展。並且能出人頭地。文曲星、文昌星等同宮時，適宜公家機關。祿存星、天鉞星、左輔星、右弼星等同宮時，官場如意能掌握大權。

紫微星在「丑」或「未」的官祿宮時

和破軍星同宮，忙碌中安身見貴。火星、鈴星、羊刃星、陀羅星、地空星、地劫星等同宮時，職業上時起時落，不穩定。文曲星、文昌星、天魁星、天鉞星、左輔星

、右弼星等同宮，在商場界做事能出人頭地。

紫微星在「辰」或「戌」的官祿宮時

和天相星同宮，為上班族之人，能掌握權力，並且是清廉之人。火星、鈴星、羊刃星、陀羅星、地空星、地劫星等同宮時，職業運平平。文曲星、文昌星、左輔星、右弼星等同宮時，職位清高，能掌握大權。

紫微星在「寅」或「申」的官祿宮時

和天府星同宮，事業出類拔萃，收入高。火星、鈴星、地空星、地劫星、陀羅星等同宮時，不論在哪裡做事，事業不穩定。文曲星、文昌星、祿存星、天鉞星、左輔星、右弼星等同宮時，文武皆備，富貴榮華，名利雙收。

紫微星在「巳」或「亥」的官祿宮時

和七殺星同宮，最適合在企業界做事。火星、鈴星、陀羅星、地空星、地劫星等同宮時，職業運普通。文曲星、文昌星、祿存星、天魁星、天鉞星、左輔星、右弼星等同宮時，商場界人士，生意興隆。

天機星坐事業（官祿）宮詳解

天機星在「子」或「午」的官祿宮時

主廟，在公家機關任職，權勢高。火星、鈴星、羊刃星、地空星、地劫星等同宮時，為公務員，職業運普通。文曲星、文昌星、祿存星、天魁星、天鉞星、左輔星、右弼星等同宮時，主事業有成就有作為並得貴人之助。

天機星在「酉」的官祿宮時

和巨門星同宮，適合在公家機關做事。火星、鈴星、羊刃星、地空星、地劫星等同宮時，職業不穩定。文曲星、文昌星、祿存星、天魁星、天鉞星、左輔星、右弼星等同宮時，可為公務員最佳。

天機星在「丑」或「未」的官祿宮時

和「酉」一樣，陀羅星同宮時，和「羊刃星」的配合同樣。

天機星在「辰」或「戌」的官祿宮時

適合公家機關或民間企業公司服務。火星、鈴星、羊刃星、陀羅星、地空星、地劫星等同宮時，適合做企劃，設計師。文曲星、文昌星、左輔星、右弼星等同宮時，可在公家機關或民間企業公司做事，善於企劃謀略，並握有權柄。

天機星在「寅」的官祿宮時

和「酉」時同樣。和陀羅星同宮時，和「羊刃星」的配合一樣。

天機星在「申」的官祿宮時

和太陰星同宮，利於離鄉求發展。火星、鈴星、地空星、地劫星等同宮時，職業運普通。文曲星、文昌星、祿存星、天魁星、天鉞星、左輔星、右弼星等同宮時，可在公家機關或企業公司做事，可握有權柄。

天機星在「巳」或「亥」的官祿宮時

主失，和「酉」時相同，和陀羅星同宮時，與「羊刃星」之配合一樣。

太陽星坐事業（官祿）宮詳解

太陽星在「子」或「亥」的官祿宮時

主失，事業運普通，不利從事公職人員。火星、鈴星、羊刃星、陀羅星、地空星、地劫星等同宮時，適合技術人員。文曲星、文昌星、祿存星、天魁星、天鉞星、左輔星、右弼星等同宮時，可在企業公司做事，不利公家機關。

太陽星在「午」或「巳」的官祿宮時

主廟，可在企業公司或公家機關做事。火星、鈴星、文曲星、文昌星等同宮時，

適合在企業公司做事。羊刃星、陀羅星、地空星、地劫星等同宮時，職業運是普通的。祿存星、天魁星、天鉞星、左輔星、右弼星等同宮時，可任高職位之工作，並握有權柄。

太陽星在「卯」的官祿宮時

和天梁星同宮，和「午、巳」時一樣。

太陽星在「酉」的官祿宮時

和天梁星同宮，和「子、亥」時同樣。

太陽星在「丑」或「未」的官祿宮時

和太陰星同宮，可在公家機關和企業公司任職，職位高。火星、鈴星、羊刃星、陀羅星、地空星、地劫星等同宮時，可為公務人員，職業運是普通。文曲星、文昌星、天魁星、天鉞星、左輔星、右弼星等同宮時，會有相當高的職位，如：高級主管，經理等。

太陽星在「辰」的官祿宮時

主廟，可在企業公司或公家機關做事，可居高職位。火星、鈴星、羊刃星、陀羅星、地空星、地劫星等同宮時，為領薪階級之人，職業運普通。文曲星、文昌星、左輔星、右弼星等同宮時，不論在公家機關做事或或民間企業機關做事，都可做到相當

高的職位。

太陽星在「戌」的官祿宮時

主失，可在企業公司做事，不利在公家機關做事。火星、鈴星、文曲星、羊刃星、陀羅星、地空星、地劫星等同宮時，適合做技術人員。左輔星、右弼星等同宮時，在企業公司做事，不利到公家機關做事。

太陽星在「寅」的官祿宮時

和巨門星同宮，利於名聲，可擔任要職人員。火星、鈴星、文曲星、文昌星等同宮時，可在企業公司做事。陀羅星、地空星、地劫星等同宮時，職業運普通。祿存星、天魁星、天鉞星、左輔星、右弼星等同宮時，職位高，如董事長、經理等。

太陽星在「申」的官祿宮時

和巨門星同宮，由職位低而升至高位。火星、鈴星、羊刃星、陀羅星、地空星、地劫星等同宮時，適合做技術人員。文曲星、文昌星、祿存星、天魁星、天鉞星、左輔星、右弼星等同宮時，離祖自居，白手創業。

武曲星坐事業（官祿）宮詳解

武曲星在「子」的官祿宮時

和天府星同宮，任武職能佔極高的地位。火星、鈴星、地空星、羊刃星、地劫星等同宮時，適合武職或軍職。文曲星、文昌星、祿存星、天魁星、天鉞星、左輔星、右弼星等同宮時，可在大企業公司做事擔任高級主管。

武曲星在「卯」或「酉」的官祿宮時

和七殺星同宮，武職嶄露，能展所長。火星、鈴星、羊刃星、地空星、地劫星等同宮時，適合武職或軍職。文曲星、文昌星、祿存星、天魁星、天鉞星、左輔星、右弼星等同宮時，可在大企業公司任職，擔任高級主管。

武曲星在「丑」或「未」的官祿宮時

和貪狼星同宮，事業相當忙碌，易有貪污的可能性。火星、鈴星、羊刃星、地空星、地劫星、陀羅星等同宮時，適合武職、軍職。文曲星、文昌星、天魁星、天鉞星、左輔星、右弼星等同宮時，可在大企業公司任職，並能掌握權勢。

武曲星在「辰」或「戌」的官祿宮時

主旺，任文武職皆吉，主財源滾滾。火星、鈴星、羊刃星、地劫星等同宮時，適

合做技術人員。文曲星、文昌星、左輔星、右弼星等同宮時，可在大企業公司做事能大展長才，並主名利雙收。

武曲星在「寅」或「酉」的官祿宮時

和天相星同宮，離鄉背井，則可得權勢與地位。火星、鈴星、陀羅星、地空星、地劫星等同宮時，適合做技術人員。文曲星、文昌星、祿存星、天魁星、天鉞星、左輔星、右弼星等同宮時，可在大企業公司任職。不利到公家機關做事。

天同星坐事業（官祿）宮詳解

天同星在「子」的官祿宮時

和太陰星同宮，可任公職、得重要之職。火星、鈴星、羊刃星、地劫星等同宮時，可從事文化事業、服務業。文曲星、文昌星、祿存星、天魁星、天鉞星、左輔星、右弼星等同宮時，會做到高級主管或職位高之公職人員。

天同星在「午」的官祿宮時

和太陰星同宮，公家機關做事，職位不高。火星、鈴星、羊刃星、文曲星、文昌星、地空星、地劫星等同宮時，可做服務業、百貨業。祿存星、天魁星、天鉞星、左輔星、右弼星等同宮時，會當小主管。

天同星在「卯」或「酉」的官祿宮時

代表旺，所以和「子」時同樣。

天同星在「丑」或「未」的官祿宮時

和巨門星同宮，是非波折多，靠口才吃飯。火星、鈴星、羊刃星、陀羅星、地空星、地劫星等同宮時，可做服務業或技術人員。文曲星、文昌星、天魁星、天鉞星、左輔星、右弼星等同宮時，可做高級主管，握有權柄。

天同星在「辰」或「戌」的官祿宮時

主旺，和「子」時相同。和陀羅星同宮時，與「羊刃星」的配合相同。

天同星在「寅」和「申」的官祿宮時

和天梁星同宮，所以和「子」時同。和陀羅星同宮，與「羊刃星」的配合相同。

天同星在「巳」或「亥」的官祿宮時

主旺，和「子」時相同，和陀羅星同宮時，與「羊刃星」的配合相同。

廉貞星坐事業（官祿）宮詳解

廉貞星在「子」或「午」的官祿宮時

和天相星同宮，適合為公務人員，或經商。火星、鈴星、羊刃星、地空星、地劫星等同宮時，可在企業公司服務。文曲星、文昌星、祿存星、天魁星、天鉞星、左輔星、右弼星等同宮時，不論在公家機關或大企業公司做事，可掌權。

廉貞星在「卯」或「酉」的官祿宮時

和破軍星同宮，一輩子注定要當公務員或服務業。火星、鈴星、羊刃星、地空星、地劫星等同宮時，不利在企業公司任職。文曲星、文昌星、祿存星、天魁星、天鉞星、左輔星、右弼星等同宮時，只要努力就能有所成就。

廉貞星在「丑」或「未」的官祿宮時

和七殺星同宮，可服公職，如司法、軍警。火星、鈴星、羊刃星、陀羅星、地空星、地劫星等同宮時，會因職業上關係觸法。文曲星、文昌星、祿存星、天魁星、天鉞星、左輔星、右弼星等同宮時，適合經商，擁有自己的事業。

廉貞星在「辰」或「戌」的官祿宮時

和天府星同宮，和「子、午」時同樣。和陀羅星同宮時，與「羊刃星」的配合相

同。

廉貞星在「寅」和「申」的官祿宮時

主旺，可在大企業公司任職，能掌握權力。火星、鈴星、陀羅星、羊刃星、地劫星等同宮時，職業易變動。文曲星、文昌星、祿存星、天魁星、天鉞星、左輔星、右弼星等同宮，可在大企業公司任職，可以有很好的發展。

廉貞星在「巳」或「亥」的官祿宮時

和貪狼星同宮，工作非常忙碌，但可握有權柄。火星、鈴星、陀羅星、羊刃星、地空星、地劫星等同宮時，職業上都沒有太大的成就。文曲星、文昌星、祿存星、天魁星、天鉞星、左輔星、右弼星等同宮時，可在大企業公司任職。

天府星坐事業（官祿）宮詳解

天府星在「卯」或「酉」的官祿宮時

主旺，可在大企業公司做事或在公家機關做事，可當高級主管。火星、鈴星、羊刃星、地空星、地劫星等同宮時，可當公司小主管。文曲星、文昌星、祿存星、天魁星、天鉞星、左輔星、右弼星等同宮時，可在公家機關或大企業公司做事，如果不是老闆也可當高級主管。

天府星在「丑」或「未」的官祿宮時

主廟，所以和「卯、酉」時相同。和陀羅星同宮，與「羊刃星」的配合相同。

天府星在「巳」或「亥」的官祿宮時

和「卯、酉」時相同。和陀羅星同宮時，與「羊刃星」的配合相同。

太陰星坐事業（官祿）宮詳解

太陰星在「卯」或「辰」或「巳」的官祿宮時

主失，可在公家機關或者在企業公司任職。火星、鈴星、羊刃星、陀羅星、地空星、地劫星等同宮時，可當小主管及從事服務業。文曲星、祿存星、天魁星、天鉞星、左輔星、右弼星等同宮時，事業平穩。

太陰星在「酉」或「戌」或「亥」的官祿宮時

主廟，可在大企業公司或公家機關任職，會當高級主管。火星、鈴星、羊刃星、陀羅星、地空星、地劫星等同宮時，適合服務業、公職、服飾業等。文曲星、文昌星、祿存星、天魁星、天鉞星、左輔星、右弼星等同宮時，不論在何處做事，都能擔任高級主管。

貪狼星坐事業（官祿）宮詳解

貪狼星在「子」的官祿宮時

主旺，忙碌中生財，但不能持久。文曲星、文昌星、祿存星、天魁星、天鉞星、左輔星、右弼星等同宮時，會掌握大權。羊刃星、地空星、地劫星等同宮時，可做運輸業，娛樂業，理容院等。

貪狼星在「午」的官祿宮時

主旺，可在大企業公司任職。火星、鈴星、祿存星、天魁星、天鉞星、左輔星、右弼星等同宮時，能掌握大權。文曲星、文昌星同宮時，華而不實、桃花事件多而影響事業。羊刃星、地空星、地劫星等同宮時，職位不高，可從事娛樂業。

貪狼星在「戌」的官祿宮時

主旺，和「午」時相同。和陀羅星同宮時，與「羊刃星」的配合一樣。

貪狼星在「辰」的官祿宮時

主旺，和「子」時相同。和陀羅星是一起進入官祿宮時，與「羊刃星」的配合一樣。

貪狼星在「寅」或「申」的官祿宮時

主失，會有貪污的行為。火星、鈴星同宮時，和「寅」時變凶，「申」時則普通。陀羅星、地空星、地劫星等同宮時，易犯官非之災。祿存星、天魁星、天鉞星、左輔星、右弼星等同宮時，可從事服務業、娛樂業等。

巨門星坐事業（官祿）宮詳解

巨門星在「子」或「午」的官祿宮時

主旺，可在大企業公司做事，居高職位，可掌握權力。火星、鈴星、羊刃星、地空星、地劫星等同宮時，職業多變動。文曲星、文昌星、祿存星、天魁星、天鉞星、左輔星、右弼星等同宮時，做事能名利雙收，可當高級主管。

巨門星在「辰」或「戌」的官祿宮時

主失，事業多變動。火星、鈴星、羊刃星、陀羅星、地空星、地劫星等同宮時，易有官非訴訟。文曲星、文昌星、左輔星、右弼星等同宮時，可做出版印刷、服務業。

巨門星在「巳」或「亥」的官祿宮時

主失，和「辰、戌」時同樣。祿存星、天魁星、天鉞星等同宮時，和「文曲星、文昌星」的配合相同。

天相星坐事業（官祿）宮詳解

天相星在「卯」或「酉」的官祿宮時

主失，成敗不定。火星、鈴星、羊刃星、地空星、地劫星等同宮時，職業多變動。文曲星、文昌星、祿存星、天魁星、左輔星、右弼星等同宮時，適合服務業，可當主管。

天相星在「丑」或「未」的官祿宮時

主廟，公家機關或大企業機構任職。火星、鈴星、羊刃星、地空星、地劫星等同宮時，適合服務業。文曲星、文昌星、天魁星、天鉞星、左輔星、右弼星等同宮時，能掌握大權，當高級主管。

天相星在「巳」或「亥」的官祿宮時

主旺，和「丑、未」時同樣。和祿存星同宮時，與「文曲星、文昌星」的配合相同。

天梁星坐事業（官祿）宮詳解

天梁星在「子」或「午」的官祿宮時

主廟，可在公家機關或企業機構擔任要職。火星、鈴星、羊刃星、地空星、地劫星等同宮時，須經過多年努力才有所成就。文曲星、文昌星、祿存星、天魁星、天鉞星、左輔星、右弼星等同宮時，可當重要職位，如高級主管。

天梁星在「丑」或「未」的官祿宮時

主旺，和「子、午」時相同。不過比「子、午」時的吉兆稍差。和陀羅星同宮時，與「羊刃星」的配合相同。

天梁星在「巳」或「亥」的官祿宮時

主失，職業不穩定。火星、鈴星、陀羅星、地空星、地劫星等同宮時，工作易有變動。文曲星、文昌星、天魁星、天鉞星、左輔星、右弼星等同宮時，可為主管級職位。

七殺星坐事業（官祿）宮詳解

七殺星在「子」或「午」的官祿宮時

主旺，可在大企業機構任職，前途光明。火星、鈴星、羊刃星、地空星、地劫星等同宮時，工作不穩定。文曲星、文昌星、祿存星、天魁星、天鉞星、左輔星、右弼星等同宮時，能擔任高級主管、經理等。

七殺星在「辰」或「戌」的官祿宮時

主旺，和「子、午」時相同。和陀羅星同宮時，與「羊刃星」的配合相同。

七殺星在「寅」或「申」的官祿宮時

主旺，和「子、午」時相同。和陀羅星同宮時，與「羊刃星」的配合一樣。

破軍星坐事業（官祿）宮詳解

破軍星在「午」或「子」的官祿宮時

主旺，可在大企業機構任職，不宜在公家機關任職。火星、鈴星、羊刃星、地空星、地劫星等同宮時，可做服務業、放款人員。文曲星、文昌星、祿存星、天魁星、天鉞星、左輔星、右弼星等同宮時，可在大企業機構做事，可以在財經界擔任高級主管。

破軍星在「辰」或「戌」的官祿宮時

主旺，和「子、午」時相同。和陀羅星同宮時，與「羊刃星」的配合相同。

破軍星在「寅」或「申」的官祿宮時

主陷，可在大企業公司做事，不宜在公家機關做事。火星、鈴星、陀羅星、地空星、地劫星等同宮時，職業不穩定。文曲星、文昌星、祿存星、天魁星、天鉞星、左輔星、右弼星等同宮時，可做公務員。

火星、鈴星坐事業（官祿）宮詳解

火星、鈴星在「寅」或「午」或「戌」的官祿宮時

主旺，可在民間企業機構做事。文曲星、文昌星，等同宮時，可做服務業。羊刃星、地空星、地劫星等同宮時，可做技術人員，祿存星、天魁星、天鉞星、左輔星、右弼星等同宮時，能得到權勢，能當高級主管。

火星、鈴星「申」或「辰」或「子」的官祿宮時

主陷，職業較不穩定。文曲星、文昌星、祿存星、天魁星、天鉞星、左輔星、右弼星等同宮時，在工作方面較穩定。羊刃星、陀羅星、地空星、地劫星等同宮時，做事易有是非，不穩定。

火星、鈴星在「巳」或「酉」或「丑」的官祿宮時

主失，和「申、子、辰」時一樣，不過比「申、子、辰」時，凶兆稍輕。

火星、鈴星在「卯」或「亥」或「未」的官祿宮時

主失，和「申、子、辰」時一樣。不過比「申、子、辰」時凶兆稍輕。

文曲、文昌星坐事業（官祿）宮詳解

文曲星、文昌星在「寅」或「午」或「戌」的官祿宮時

主失，在公家機構做事為吉，不利在企業公司任職。羊刃星、陀羅星，同宮時，成敗不定。祿存星、天魁星、天鉞星、左輔星、右弼星等同宮時，工作較穩定。

文曲星、文昌星在「申」或「子」或「辰」的官祿宮時

主廟，利於公家機構做事。羊刃星、陀羅星同宮時，其職業運普通。祿存星、天魁星、天鉞星、左輔星、右弼星等同宮時，在公務機構做事，可擔任高級主管。

文曲星、文昌星在「巳」或「酉」或「丑」的官祿宮時

主旺，和「申、子、辰」時一樣。不過比「申、子、辰」的吉兆稍差。

文曲星、文昌星在「亥」或「未」或「卯」的官祿宮時

主旺，和「申、子、辰」時相同。不過比「申、子、辰」的吉兆稍差。

羊刃、陀羅星坐事業（官祿）宮詳解

羊刃星、陀羅星在「子」或「午」或「卯」或「酉」或「寅」和「申」或「巳」或「亥」的官祿宮時

主陷，在工作地方易發生爭執而變動。天魁星、天鉞星、左輔星、右弼星等同宮時名聲好，和驛馬星同宮時，其職業喜出外奔走，不耐靜態工作。地空星、地劫星等同宮時，不適合當高級主管。

羊刃星、陀羅星在「丑」或「未」或「辰」或「戌」的官祿宮時

主旺，可在大企業機構任職。天魁星、天鉞星、左輔星、右弼星等同宮時，能掌握到權力，職位高。和驛馬星同宮時，在出外做事，會很活躍。地空星、地劫星等同宮時，成敗很大。

其他星座進入事業（官祿）宮詳解

祿存星在官祿宮時

做事較順利。左輔星、右弼星等同宮時，會當高級主管。地空星、地劫星等同宮時，較沒有實際利益。

天魁星、天鉞星在官祿宮時

做事較順利，左輔星、右弼星等同宮時，能掌握權力，職位高。地空星、地劫星等同宮時，職業易變動。

左輔星、右弼星在官祿宮時

最適合在大企業公司任職。地空星、地劫星在官祿宮時，工作不穩定。

地空星、地劫星在官祿宮時

職業不穩定。

化祿星在官祿宮時

文職、武職階級。

化權星在官祿宮時

職位高，握有權柄。

化科星在官祿宮時

名聲好。

化忌星在官祿宮時

一生職業成敗不定，易有變動。

第十一章 田宅篇

紫微星坐田宅宮詳解

紫微星在「子」或「午」的田宅宮時

主廟，主不動產豐厚。火星、鈴星、羊刃星、地空星、地劫星等同宮時，主祖業飄零。文曲星、文昌星、祿存星、天魁星、天鉞星、左輔星、右弼星等同宮時，主田園茂盛，不動產豐厚。

紫微星在「卯」或「酉」的田宅宮時

和貪狼星同宮，主能繼承祖先之不動產。火星、鈴星、羊刃星、地空星、地劫星等同宮時，會賣掉祖先之不動產而後自置。文曲星、文昌星、祿存星、天魁星、天鉞星、左輔星、右弼星等同宮時，主有祖業更能自置。

紫微星在「丑」或「未」的田宅宮時

和破軍星同宮，破蕩產業，有不動產亦不能長久保持。火星、鈴星、羊刃星、陀羅星、地空星、地劫星等同宮時，主不動產全無。文曲星、文昌星、天魁星、天鉞星、左輔星、右弼星等同宮時，不動產會漸漸加多。

紫微星在「辰」或「戌」的田宅宮時

和天相星同宮，主不動產豐富。火星、鈴星、陀羅星、地空星、地劫星等同宮時，田地房產緣份低。文曲星、文昌星、左輔星、右弼星等同宮時，主不動產豐富。

紫微星在「寅」或「申」的田宅宮時

和天府星同宮，田宅茂盛為大富之命。火星、鈴星、羊刃星、地空星、地劫星等同宮時，主能自置不動產，但為數不多。文曲星、文昌星、祿存星、天魁星、天鉞星、左輔星、右弼星等同宮時，主不動產豐厚。

紫微星在「巳」或「亥」的田宅宮時

和七殺星等同宮，所以和「辰、戌」時相同。祿存星、天鉞星、天魁星等同宮時，和「文曲星、文昌星」的配合相同。

天機星坐田宅宮詳解

天機星在「子」或「午」的田宅宮時

主廟，主失去不動產後能再購置。火星、鈴星、羊刃星、地空星、地劫星等同宮時，主對不動產沒有興趣。文曲星、文昌星、祿存星、天魁星、天鉞星、左輔星、右弼星等同宮時，會自己購置不動產。

天機星在「卯」的田宅宮時

和巨門星同宮，主可守成祖業。火星、鈴星、羊刃星、地空星、地劫星等同宮時。不動產成敗不一。文曲星、文昌星、祿存星、天魁星、天鉞星、左輔星、右弼星等同宮時，能擁有許多不動產。

天機星在「酉」的田宅宮時

和巨門星同宮，無法守成祖業。火星、鈴星、羊刃星、地空星、地劫星等同宮時，與不動產無緣，其祖先之產業將變賣殆盡。文曲星、文昌星、祿存星、天魁星、天鉞星、左輔星、右弼星等同宮時，主不動產少。

天機星在「丑」或「未」的田宅宮時

主失，所以和「酉」時相同。和陀羅星同宮時，與「羊刃星」的配合相同。

天機星在「辰」或「戌」的田宅宮時

和天梁星同宮，會買進大量不動產。火星、鈴星、羊刃星、陀羅星、地空星、地劫星等同宮時，不動產不多。文曲星、文昌星、左輔星、右弼星等同宮時，主不動產富足。

天機星在「寅」或「申」的田宅宮時

和太陰星同宮，可購置大量不動產。火星、鈴星、陀羅星、地空星、地劫星等同宮時，主產業減少。文曲星、文昌星、祿存星、天魁星、天鉞星、左輔星、右弼星等同宮時，可繼承不動產。

天機星在「巳」或「亥」的田宅宮時

主失，和「酉」時相同。和陀羅星同宮時，與「羊刃星」的配合相同。

太陽星坐田宅宮詳解

太陽星在「子」或「戌」或「午」的田宅宮時

主失，可繼承祖業，但終出售殆盡。火星、鈴星、羊刃星、陀羅星、地空星、地劫星等同宮時，產業較少。文曲星、文昌星、祿存星、天魁星、天鉞星、左輔星、右弼星等同宮時，有少許之不動產。

太陽星在「午」、「辰」或「巳」的田宅宮時

主廟，能守現成家業，且能發揚祖業。火星、鈴星、羊刃星、陀羅星、地空星、地劫星等同宮時，有少許之不動產。文曲星、文昌星、祿存星、天魁星、天鉞星、左輔星、右弼星等同宮時，不動產多，田園茂盛。

太陽星在「卯」的田宅宮時

和天梁星同宮，所以和「午、戌、巳」時同樣。

太陽星在「丑」或「未」的田宅宮時

和太陰星同宮，可從買賣不動產中獲利。火星、鈴星、羊刃星、陀羅星、地空星、地劫星等同宮時，擁有少許之不動產。文曲星、文昌星、祿存星、天魁星、天鉞星、左輔星、右弼星等同宮時，有眾多產業。

太陽星在「寅」的田宅宮時

和巨門星同宮，所以和「午、辰、巳」時相同。

太陽星在「申」的田宅宮時

和巨門星同宮，和「子、戌、亥」時相同。

武曲星坐田宅宮詳解**武曲星在「子」或「午」的田宅宮時**

和天府星同宮，能守成家業。火星、鈴星等同宮時，在「子」時普通，在「午」時在不動產中獲利。文曲星、文昌星等同宮時，在「子」時，不動產中獲利。和羊刃星同宮時，置產的時機很晚。祿存星、天魁星、天鉞星、左輔星、右弼星等同宮時，不動產增加有成有敗。地空星、地劫星等同宮時，不動產變化起伏大。

武曲星在「卯」或「酉」的田宅宮時

和七殺星同宮，對不動產不大感興趣。祖業較少。火星、鈴星、羊刃星、地空星、地劫星等同宮時，不動產有成有敗。文曲星、文昌星、祿存星、天魁星、天鉞星、左輔星、右弼星等同宮時，主能守祖業且增置田產。

武曲星在「丑」或「未」的田宅宮時

和貪狼星同宮，主到晚年方擁有不動產。火星、鈴星、文曲星、文昌星、天魁星、左輔星、右弼星等同宮時，主購買之不動產很多。羊刃星、陀星、地空星、地劫星等同宮時，有少許之不動產。

武曲星在「辰」或「戌」的田宅宮時

主旺，能保住祖業。火星、鈴星、羊刃星、陀羅星等同宮時，有少許之不動產。文曲星、文昌星、左輔星、右弼星等同宮時，主不動產旺盛。地空星、地劫星等同宮時，主不動產全無。

武曲星在「寅」或「申」的田宅宮時

和天相星同宮，不動產先敗後成。火星、鈴星、陀羅星、地空星、地劫星等同宮時，因產業發生糾紛。文曲星、文昌星、祿存星、天魁星、天鉞星、左輔星、右弼星等同宮時，可購買不動產而增加產業。

武曲星在「巳」或「亥」的田宅宮時

和破軍星同宮，先會賣掉祖先之不動產而後自置。火星、鈴星、陀羅星、地空星、地劫星等同宮時，因置產而生糾紛。文曲星、文昌星、祿存星、天魁星、天鉞星、左輔星、右弼星等同宮時，有少許之不動產。

天同星坐田宅宮詳解**天同星在「子」的田宅宮時**

和太陰星同宮，有眾多產業。火星、鈴星、羊刃星、地空星、地劫星等同宮時，產業成敗不一。文曲星、文昌星、祿存星、天魁星、天鉞星、左輔星、右弼星等同宮時，會擁有很多不動產，主大富大貴。

天同星在「午」的田宅宮時

和太陰星同宮，有少許產業。火星、鈴星、文曲星、羊刃星、地空星、地劫星等同宮時，破蕩產業。祿存星、天魁星、天鉞星、左輔星、右弼星等同宮時，本身能自置不動產。

天同星在「卯」或「酉」的田宅宮時

主旺，本身能自置不動產。火星、鈴星、羊刃星、地空星、地劫星等同宮時，產業有成有敗。文曲星、文昌星、祿存星、天魁星、天鉞星、左輔星、右弼星等同宮時，本身能自置不動產成無數產業。

天同星在「丑」或「未」的田宅宮時

和巨門星同宮，家產少。火星、鈴星、羊刃星、陀羅星、地空星、地劫星等同宮

時，祖業較少。文曲星、文昌星、天魁星、天鉞星、左輔星、右弼星等同宮時，有少許之不動產。

天同星在「辰」或「戌」的田宅宮時

主旺，和「卯、酉」時相同。和陀羅星一起進入田宅宮時，與「羊刃星」的配合一樣。

天同星在「寅」或「申」的田宅宮時

和天梁星同宮，產業有成有敗。火星、鈴星、陀羅星、地空星、地劫星等同宮時，不動產成敗不一。文曲星、文昌星、祿存星、天魁星、天鉞星、左輔星、右弼星等同宮時，除祖先傳下之不動產外，本身還會增置。

天同星在「巳」或「亥」的田宅宮時

主旺，和「卯、酉」時一樣。和陀羅星等同宮時，與「羊刃星」的配合相同。

廉貞星坐田宅宮詳解

廉貞星在「子」或「午」的田宅宮時

和天相星同宮，退祖業後方成。火星、鈴星、羊刃星、地空星、地劫星等同宮時，祖業變動大，漸漸減少。文曲星、文昌星、祿存星、天魁星、天鉞星、左輔星、右弼星等同宮時，擁有眾多產業。

廉貞星在「卯」或「酉」的田宅宮時

和破軍星同宮，早年無不動產、到晚年才有。文曲星、文昌星、天魁星、天鉞星、左輔星、右弼星等同宮時，不動產晚年才有。火星、鈴星、羊刃星、地空星、地劫星等同宮時，會賣掉祖業。

廉貞星在「丑」或「未」的田宅宮時

和七殺星同宮時，本身會自置家產。火星、鈴星、羊刃星、陀羅星等同宮時，年少時無不動產，到晚年時則有。文曲星、文昌星、左輔星、右弼星等同宮時，有眾多產業。地空星、地劫星等同宮時，不動產平平。

廉貞星在「寅」或「申」的田宅宮時

主旺，主早年無法擁有不動產。文曲星、文昌星、祿存星、天魁星、天鉞星、左輔星、右弼星等同宮時，有少許之不動產。火星、鈴星、陀羅星、地空星、地劫星等

同宮時，雖有祖業，不耐久。

廉貞星在「巳」或「亥」的田宅宮時

和貪狼星同宮，因酒色、賭博而破產。火星、鈴星、陀羅星、地空星、地劫星等同宮時，雖有祖業，不耐久。文曲星、文昌星、祿存星、天魁星、天鉞星、左輔星、右弼星等同宮時，有少許的不動產。

天府星坐田宅宮詳解

天府星在「卯」或「酉」的田宅宮時

主旺，可繼承祖業。火星、鈴星、羊刃星等同宮時，不動產有成有敗。文曲星、文昌星、祿存星、天魁星、天鉞星、左輔星、右弼星等同宮時，可擁有田產。地空星、地劫星等同宮時，會變賣祖產。

天府星在「丑」或「未」的田宅宮時

主旺，能發揚祖業。火星、鈴星、陀羅星、羊刃星等同宮時，自己會購置田產。文曲星、文昌星、天魁星、天鉞星、左輔星、右弼星等同宮時，不動產會增加。地空星、地劫星等同宮時，祖業不守。

天府星、地劫星在「巳」或「亥」的田宅宮時

主旺，和「卯、酉」時相同。和陀羅星同宮時，與「羊刃星」的配合相同。

太陰星坐田宅宮詳解

太陰星在「卯」或「辰」或「巳」的田宅宮時

主失，祖業較少。火星、鈴星、羊刃星、陀羅星、地空星、地劫星等同宮時，不守祖業。文曲星、文昌星、祿存星、天鉞星、天魁星、左輔星、右弼星等同宮時，祖業不豐。

太陰星在「子」或「戌」或「亥」的田宅宮時

主廟，不動產豐厚。火星、鈴星、羊刃星、陀羅星、地空星、地劫星等同宮時，財產的增、減不定。文曲星、文昌星、祿存星、天魁星、天鉞星、左輔星、右弼星等同宮時，會擁有很多的不動產，田宅茂盛。

貪狼星坐田宅宮詳解

貪狼星在「子」的田宅宮時

主旺，早年辛勞，中年才有不動產。火星、鈴星等同宮時，房屋易有遭火災之厄。文曲星、文昌星、祿存星、天魁星、天鉞星、左輔星、右弼星等同宮時，自己能置大量不動產。地空星、地劫星等同宮時，祖業稀少。

貪狼星在「午」的田宅宮時

主旺，早年辛勞、中年才有不動產。火星、鈴星等同宮時，主不動產豐厚。文曲星、文昌星、羊刃星、地劫星等同宮時，一生不動產少。左輔星、右弼星等同宮時，主購買之不動產很多。

貪狼星在「辰」的田宅宮時

主旺，和「子」的時候相同，和陀羅星等同宮時，與「羊刃星」的配合相同。

貪狼星在「戌」的田宅宮時

主旺，和「子」時一樣。和陀羅星同宮時，與「羊刃星」的配合相同。

貪狼星在「寅」的田宅宮時

主失，主與不動產無緣，其祖先之產業將變賣殆盡。火星、鈴星、祿存星、天魁星、天鉞星、左輔星、右弼星等同宮時，有少許之不動產。文曲星、文昌星、陀羅星、地空星、地劫星等同宮時，破蕩產業，有不動產亦不能長久保持。

貪狼星在「申」的田宅宮時

主失，會敗耗祖產。火星、鈴星等同宮時，房子易遭火災。文曲星、文昌星、祿存星、天魁星、天鉞星、左輔星、右弼星等同宮時，有少許之不動產。陀羅星、地空星、地劫星等同宮時，會因不動產而惹是非。

巨門星坐田宅宮詳解

巨門星在「子」或「午」的田宅宮時

主旺，能擁有一些之不動產。火星、鈴星、羊刃星、地空星、地劫星等同宮時，不動產少。文曲星、文昌星、祿存星、天魁星、左輔星、右弼星等同宮時，會自置產業，不動產多。

巨門星在「辰」或「戌」的田宅宮時

主失，家宅不安、易有口舌是非、祖業稀少。火星、鈴星、羊刃星、陀羅星、地空星、地劫星等同宮時，產業易發生糾紛、訴訟。文曲星、文昌星、左輔星、右弼星等同宮時，擁有眾多不動產。

巨門星在「卯」或「酉」的田宅宮時

主失，所以和「辰、戌」時相同。祿存星、天魁星、天鉞星等同宮時，與「文曲星、文昌星」的配合相同。

天相星坐田宅宮詳解

天相星在「卯」或「酉」的田宅宮時

主失，祖業稀微。火星、鈴星、羊刃星、地空星、地劫星等同宮時，見空劫，祖業破耗。文曲星、文昌星、天魁星、天鉞星、左輔星、右弼星等同宮時，有少許之不動產。

天相星在「丑」或「未」的田宅宮時

主廟，祖業稀少。文曲星、文昌星、天魁星、天鉞星、左輔星、右弼星等同宮時，主不動產富足。

天相星在「巳」或「亥」或「旺」的田宅宮時

和「丑、未」時相同。和祿存星同宮時，與「文曲星、文昌星」的配合相同。

天梁星坐田宅宮詳解

天梁星在「子」或「午」的田宅宮時

主旺，祖業豐厚，必有祖蔭。火星、鈴星、羊刃星、地空星、地劫星等同宮時，有少許之不動產。天魁星、天鉞星、左輔星、右弼星等同宮時，可自置不動產。

天梁星在「丑」或「未」的田宅宮時

主旺，和「子、午」時相同。與陀羅星一起進入田宅宮時，與「羊刃星」的配合相同。

天梁星在「巳」或「亥」的田宅宮時

主失，無祖蔭可言。火星、鈴星、陀羅星、羊刃星、地空星、地劫星等同宮時，家宅多是非、糾紛。文曲星、文昌星、祿存星、天魁星、天鉞星、左輔星、右弼星等同宮時，本身稍加努力，可自置產業且豐盈。

七殺星坐田宅宮詳解

七殺星在「子」或「午」的田宅宮時

可自置不動產。火星、鈴星、羊刃星、地空星、地劫星等同宮時，因不動產而惹是非。文曲星、文昌星、祿存星、天魁星、天鉞星、左輔星、右弼星等同宮時，因急用而把不動產賣掉。自己可購置大量不動產。

七殺星在「辰」或「戌」的田宅宮時

主旺，和「子、午」時相同。和陀羅星同宮時，與「羊刃星」的配合相同。

七殺星在「寅」或「申」的田宅宮時

主旺，和「子、午」時相同。和陀羅星同宮時，與「羊刃星」的配合相同。

破軍星坐田宅宮詳解**破軍星在「子」或「午」的田宅宮時**

主旺，主可守成祖業。火星、鈴星、羊刃星、地空星、地劫星等同宮時，家宅不安易遭病災。文曲星、文昌星、祿存星、天魁星、天鉞星、左輔星、右弼星等同宮時，產業豐厚。

破軍星在「辰」或「戌」的田宅宮時

主旺，和「子、午」時相同。陀羅星同宮時，與「羊刃星」的配合相同。

破軍星在「寅」或「申」的田宅宮時

主陷，退祖破家。火星、鈴星、陀羅星、地空星、地劫星等同宮時，破耗祖業，不動產少。文曲星、文昌星、祿存星、天魁星、天鉞星、左輔星、右弼星等同宮時，不動產稀少。

其他星座進入田宅宮詳解**火星、鈴星在田宅宮時**

祖業破敗。文曲星、文昌星、羊刃星、陀羅星、祿存星、左輔星、右弼星、天魁星、天鉞星等同宮時，祖業難守，晚年佳。地空星、地劫星等同宮時，祖業稀少。

文曲星、文昌星在田宅宮時

可守祖業。羊刃星、陀羅星等同宮時，不動產有成有敗。地空星、地劫星等同宮時，祖業稀少。

羊刃星、陀羅星在田宅宮時

祖業難守，天魁星、天鉞星等同宮時，起先雖把財產賣光，能再自置祖業。左輔星、右弼星等同宮時，會擁有祖產。地空星、地劫星等同宮時，不動產少。

祿存星在田宅宮時

田產豐厚。左輔星、右弼星等同宮時，會增加不動產。地空星、地劫星等同宮時，不動產少。

天魁星、天鉞星在田宅宮時

能守祖業。左輔星、右弼星等同宮時，會增加不動產。

左輔星、右弼在田宅宮時

可保守祖業。地空星、地劫星等同宮時，祖業難守。

地空星、地劫星在田宅宮時

主不動產波動大。

化忌星在田宅宮時

購買不動產，易有糾紛。



第十一章 福德篇

紫微星坐福德宮詳解

紫微星在「子」或「午」的福德宮時

主廟和旺，主福澤深厚，一生享福。火星、鈴星、羊刃星、地空星、地劫星等同宮時，一生福薄多煩惱。文曲星、文昌星、祿存星、天魁星、天鉞星、左輔星、右弼星等同宮時，能享受富貴之樂。

紫微星在「卯」或「酉」的福德宮時

和貪狼星同宮，早年辛勞無福可享，晚年福份好。火星、鈴星、羊刃星、地空星、地劫星等同宮時，自尋煩惱。文曲星、文昌星、祿存星、天魁星、天鉞星、左輔星、右弼星等同宮時，一生無愁衣食，可以過安逸幸福的日子。

紫微星在「丑」或「未」的福德宮時

和破軍星同宮。福份較薄，勞心勞力。火星、鈴星、羊刃星、陀羅星、地空星、地劫星等同宮時，一生自尋煩惱。文曲星、文昌星、天魁星、天鉞星、左輔星、右弼星等同宮時，晚年可過安逸的生活。

紫微星在「辰」或「戌」的福德宮時

和天相星同宮，一生能安逸幸福的過日子。火星、鈴星、羊刃星、陀羅星、地空星、地劫星等同宮時，福薄多煩惱。

紫微星在「寅」或「申」的福德宮時

和天府星同宮，和「辰、戌」時相同。祿存星、天魁星、天鉞星等同宮時，和「文曲星、文昌星」的配合相同。

紫微星在「巳」或「亥」的福德宮時

和七殺星同宮，早年勞命奔波，晚年可享清福。火星、鈴星、羊刃星、陀羅星、地空星、地劫星等同宮時，福份薄，一生勞碌。文曲星、文昌星、祿存星、天魁星、天鉞星、左輔星、右弼星等同宮時，晚年將過著安逸生活。

天機星坐福德宮詳解**天機星在「子」或「午」的福德宮時**

主廟，早年辛勤努力，晚年將過著安逸生活。火星、鈴星、羊刃星、地空星、地劫星等同宮時，主人多思慮，易患得患失。文曲星、文昌星、祿存星、天魁星、天鉞星、左輔星、右弼星等同宮時，為求知慾和好奇心強烈之人。

天機星在「卯」或「酉」的福德宮時

和巨門星同宮，勞心勞力，無清福可享。火星、鈴星、羊刃星、地空星、地劫星等同宮時，福份淺薄奔波勞碌過一生。文曲星、文昌星、天魁星、天鉞星、左輔星、右弼星等同宮時，能過快樂的日子。

天機星在「丑」或「未」的福德宮時

主失，一生都悶悶不樂，勞心勞力且欠安和，沒有安定的生活。火星、鈴星、羊刃星、陀羅星、地空星、地劫星等同宮時，福份薄，一生勞碌。文曲星、文昌星、天魁星、天鉞星、左輔星、右弼星等同宮時，早年辛勞，惟晚年尚有清福可享。

天機星在「辰」或「戌」的福德宮時

和天梁星同宮，一生有福可享。火星、鈴星、羊刃星、陀羅星、地空星、地劫星等同宮時，容易發生麻煩之事，逃不出憂心的命運。文曲星、文昌星、左輔星、右弼星等同宮時，福份豐盈，安逸快樂過一生。

天機星在「寅」的福德宮時

和太陰星同宮，有福可享，但逃不出憂心的命運。火星、鈴星、陀羅星、地空星、地劫星等同宮時，易生困擾之事，精神較空虛。文曲星、文昌星、祿存星、天魁星、天鉞星、左輔星、右弼星等同宮時，早年辛勞，惟晚年稍有清福可享。

天機星在「申」的福德宮時

和太陰星同宮，福份厚且能過快樂的日子。火星、鈴星、陀羅星、羊刃星、地空星、地劫星等同宮時，易發生麻煩之事情，精神較空虛。文曲星、文昌星、祿存星、天魁星、天鉞星、左輔星、右弼星等同宮時，福份豐盈，安逸快樂過一生。

天機星在「巳」或「亥」的福德宮時

主失，所以和「丑、未」時相同。和祿存星同宮時，與「羊刃星」的配合相同。

太陽星坐福德宮詳解

太陽星在「子」或「丑」或「亥」的福德宮時

主失，一生忙碌，無空間去享受生活的樂趣。火星、鈴星、羊刃星、陀羅星、地空星、地劫星等同宮時，生活平淡無味。文曲星、文昌星、祿存星、天魁星、天鉞星、左輔星、右弼星等同宮時，晚年尚有清福可享。

太陽星在「午」或「辰」或「巳」的福德宮時

主廟，一生雖忙碌，但福份豐厚。火星、鈴星、羊刃星、陀羅星、地空星、地劫星等同宮時，奔走忙碌生活不寧。文曲星、文昌星、祿存星、天魁星、天鉞星、左輔星、右弼星等同宮時，福份好，享福快樂過一生。

太陽星在「卯」或「酉」的福德宮時

和天梁星同宮，能夠過快快樂樂的一生。火星、鈴星、羊刃星、地空星、地劫星等同宮時，操心費神。文曲星、文昌星、祿存星、天魁星、天鉞星、左輔星、右弼星等同宮時，一生能安逸幸福的過日子。

太陽星在「丑」或「未」的福德宮時

和太陰星同宮，所以和「卯、酉」時相同。和陀羅星同宮時，與「羊刃星」的配合是相同。

太陽星在「寅」或「申」的福德宮時

和巨門星同宮，福份較薄，勞心勞力，在生活方面也不穩定。火星、鈴星、陀羅星、地空星、地劫星等同宮時，操心費神。文曲星、文昌星、祿存星、天魁星、天鉞星、左輔星、右弼星等同宮時，晚年可過安逸的生活。

武曲星坐福德宮詳解

武曲星在「子」或「午」的福德宮時

早年勞心費神，晚年安逸。火星、鈴星、羊刃星、地空星、地劫星等同宮時，福份少，勞心勞力。文曲星、文昌星、祿存星、天魁星、天鉞星、左輔星、右弼星等同宮時，晚年安逸享福。

武曲星在「卯」或「酉」的福德宮時

和七殺星同宮，早年勞命奔波，晚年可享清福。火星、鈴星、羊刃星、地空星、地劫星等同宮時，福份淡薄。文曲星、文昌星、祿存星、天魁星、天鉞星、左輔星、右弼星等同宮時，到了晚年能過好一點生活。

武曲星在「丑」或「未」的福德宮時

和貪狼星同宮，所以和「卯、酉」時相同。和陀羅星一起在福德宮時，與「羊刃星」的配合一樣。

武曲星在「辰」或「戌」的福德宮時

主旺，辛苦雖多，但毫無效果。火星、鈴星、羊刃星、陀羅星、地空星、地劫星等同宮時，忙碌奔波過一生。文曲星、文昌星、左輔星、右弼星等同宮時，一生無愁

衣食，可以過安逸幸福的日子。

武曲星在「寅」或「申」的福德宮時

和天相星同宮，中年日子能過的安逸。文曲星、文昌星、祿存星、天魁星、天鉞星、左輔星、右弼星等同宮時，福好壽長，可過快樂日子。

武曲星在「巳」或「亥」的福德宮時

和破軍星同宮，福份淺，東走西行不安寧。火星、鈴星、陀羅星、羊刃星、地空星、地劫星等同宮時，勞心勞力過一生。文曲星、文昌星、祿存星、天魁星、天鉞星、左輔星、右弼星等同宮時，惟晚年尚可安閒。

天同星坐福德宮詳解

天同星在「子」或「午」的福德宮時

和太陰星同宮，一生可過安逸快樂的日子。火星、鈴星、羊刃星、地空星、地劫星等同宮時，身安而心忙。文曲星、文昌星、祿存星、天魁星、天鉞星、左輔星、右弼星等同宮時，可謂福壽雙收，為待人接物非常世故之人。

天同星在「卯」或「酉」的福德宮時

主旺，不但福份好，壽命也長。火星、鈴星、羊刃星、地空星、地劫星等同宮時

，身安而心忙。文曲星、文昌星、祿存星、天魁星、天鉞星、左輔星、右弼星等同宮時，享福快樂過一生。

天同星在「丑」或「未」的福德宮時

和巨門星同宮，悲憂多於歡喜。火星、鈴星、羊刃星、陀羅星、地空星、地劫星等同宮時，勞心勞力，無清福可享。文曲星、文昌星、天魁星、天鉞星、左輔星、右弼星等同宮時，惟晚年快樂。

天同星在「辰」或「戌」的福德宮時

主旺，和「卯、酉」時相同。和陀羅星同宮時，與「羊刃星」的配合相同。

天同星在「寅」或「申」的福德宮時

和天梁星同宮，所以能過優雅的生活。火星、鈴星、陀羅星、羊刃星、地空星、地劫星等同宮時，身安而心忙。文昌星、祿存星、天魁星、天鉞星、左輔星、右弼星等同宮時，無牽無掛，享福終身。

天同星在「巳」或「亥」的福德宮時

主旺，所以和「卯、酉」時相同。和陀羅星同宮時，與「羊刃星」的配合相同的。

廉貞星坐福德宮詳解

廉貞星在「子」或「午」的福德宮時

和天相星同宮，多福多壽。火星、鈴星、羊刃星、地空星、地劫星等同宮時，奔波勞碌。文曲星、文昌星、祿存星、天魁星、天鉞星、左輔星、右弼星等同宮時，福好壽長，可過快樂日子。

廉貞星在「卯」或「酉」的福德宮時

和破軍星同宮，勞神過日，不能安定。火星、鈴星、羊刃星、地劫星等同宮時，福薄，生活奔忙。文曲星、文昌星、祿存星、天魁星、天鉞星、左輔星、右弼星等同宮時，晚年安逸享福。

廉貞星在「丑」或「未」的福德宮時

和七殺星同宮，東奔西走奔波終日，無福可享。火星、鈴星、羊刃星、陀羅星、地空星、地劫星等同宮時，身心勞碌。文曲星、文昌星、左輔星、右弼星等同宮時，到晚年時能清淨安逸快樂過一生的。

廉貞星在「寅」或「申」的福德宮時

主旺，外表悠閒，內心卻是忙碌。火星、鈴星、陀羅星、地空星、地劫星等同宮

時，福薄、勞碌。文曲星、文昌星、祿存星、天魁星、天鉞星、左輔星、右弼星等同宮時，雖然生活很忙碌，不過能安享清福。

廉貞星在「巳」或「亥」的福德宮時

和貪狼星同宮，福份少，勞心勞力生活困苦。文曲星、文昌星、祿存星、天魁星、天鉞星、左輔星、右弼星等同宮時，一輩子忙中享樂，為個性善變之人。

天府星坐福德宮詳解

天府星在「卯」或「酉」的福德宮時

主旺，一生福份好能安享清福。火星、鈴星、羊刃星、地空星、地劫星等同宮時，奔忙無福。文曲星、文昌星、祿存星、天魁星、天鉞星、左輔星、右弼星等同宮時，一生的福份好，為一多才多藝，樂天知命之人。

天府星在「丑」或「未」的福德宮時

主廟，和「卯、酉」時相同。和陀羅星一起在福德宮時，與「羊刃星」的配合相同。

天府星在「巳」或「亥」的福德宮時

主旺，和「卯、酉」時相同。和陀羅星同宮時，與「羊刃星」的配合相同。

太陰星坐福德宮詳解

太陰星在「卯」或「辰」或「巳」的福德宮時

主失，勞命奔波，徒勞無功，無福可享。火星、鈴星、羊刃星、陀羅星、地空星、地劫星等同宮時，勞碌奔波過一生。文曲星、文昌星、祿存星、天魁星、天鉞星、左輔星、右弼星等同宮時，福份厚，終身享福快樂。

太陰星在「酉」或「戌」或「亥」的福德宮時

主廟，福份好，福澤優厚快樂。火星、鈴星、羊刃星、陀羅星、地空星、地劫星等同宮時，福份淺薄，奔波勞碌過一生。文曲星、文昌星、祿存星、天魁星、天鉞星、左輔星、右弼星等同宮時，福份好一生安逸，享清福，且壽命長，為一知足常樂之人。

貪狼星坐福德宮詳解

貪狼星在「子」或「午」的福德宮時

主旺，福份淺，一生勞心而不能安寧。火星、鈴星、羊刃星、地空星、地劫星等同宮時，勞心勞神。文曲星、文昌星、祿存星、天魁星、天鉞星、左輔星、右弼星等同宮時，福份是平平。

貪狼星在「辰」或「戌」的福德宮時

主旺，和「子、午」時相同。和陀羅星同宮時，與「羊刃星」的配合是一樣的。

貪狼星在「寅」或「申」的福德宮時

主旺，和「子、午」時相同。與陀羅星同一起在福德宮，和「羊刃星」的配合是相同的。

巨門星坐福德宮詳解

巨門星在「子」或「午」的福德宮時

主旺，操心多，過著不安定的日子。火星、鈴星、羊刃星、地空星、地劫星等同宮時，勞碌奔波過一生。文曲星、文昌星、天魁星、天鉞星、左輔星、右弼星等同宮時，福份平平。

巨門星在「辰」或「戌」的福德宮時

主失，和「子、午」時相同，不過比「子、午」時凶兆稍多。和陀羅星同宮時，與「羊刃星」的配合是相同的。

巨門星在「亥」或「巳」的福德宮時

主失，和「子、午」時相同，不過比「子、午」時凶兆稍多，和陀羅星同宮時，與「羊刃星」的配合是相同的。

天相星坐福德宮詳解

天相星在「卯」或「酉」的福德宮時

主失，所以福份是平平。火星、鈴星、羊刃星、地空星、地劫星等同宮時，心神不寧。文曲星、文昌星、祿存星、天魁星、天鉞星、左輔星、右弼星等同宮時，一生忙碌，不過福份豐厚。

天相星在「丑」或「未」的福德宮時

主廟，所以福份大，一生能過快樂日子。火星、鈴星、羊刃星、陀羅星、地空星、地劫星等同宮時，福份平平。文曲星、文昌星、天魁星、天鉞星、左輔星、右弼星等同宮時，福份大，主享受快樂，榮華富貴。

天相星在「巳」或「亥」的福德宮時

主旺，和「丑、未」時相同。和祿存星同宮時，與「文曲星、文昌星」的配合相同。

天梁星坐福德宮詳解

天梁星在「子」或「午」的福德宮時

主廟，福份厚，安逸快樂。火星、鈴星、羊刃星、地空星、地劫星等同宮時，一生多是非、多糾紛。文曲星、文昌星、祿存星、天魁星、天鉞星、左輔星、右弼星等同宮時，福份好，清淨安逸快樂過一生。

天梁星在「丑」或「未」的福德宮時

主旺，所以和「子、午」時相同，和陀羅星同宮時，與「羊刃星」的配合相同。

天梁星在「巳」或「亥」的福德宮時

主失，所以和「子、午」時相同。不過比「子、午」時的吉兆稍差。和陀羅星同宮時，與「羊刃星」的配合相同。

七殺星坐福德宮詳解

七殺星在「子」或「午」的福德宮時

主旺，生活不安定，身心勞累，福份薄。火星、鈴星、羊刃星、地空星、地劫星等同宮時，忙碌奔波過一生。文曲星、文昌星、祿存星、天魁星、天鉞星、左輔星、右弼星等同宮時，早年勞心費心，晚年安逸。

七殺星在「辰」或「戌」的福德宮時

主旺，和「子、午」時相同。和陀羅星一同在福德宮時，與「羊刃星」的配合是相同。

七殺星在「寅」或「申」的福德宮時

主旺，和「子、午」時相同。和陀羅星一同在福德宮時，與「羊刃星」的配合一樣。

破軍星坐福德宮詳解

破軍星在「子」或「午」的福德宮時

主旺，主安樂少思慮。火星、鈴星、羊刃星、地空星、地劫星等同宮時，煩惱不安定。文曲星、文昌星、祿存星、天魁星、天鉞星、左輔星、右弼星等同宮時，早年辛勤努力，晚年福份好，能過好一點生活。

破軍星在「辰」或「戌」的福德宮時

主旺，和「子、午」時相同。和陀羅星同宮時，和「羊刃星」的配合相同。

破軍星在「寅」或「申」的福德宮時

主陷，和「子、午」時相同，不過比「子、午」時凶兆稍多。和陀羅星同宮時，與「羊刃星」的配合相同。

其他星座進入福德宮詳解

火星、鈴星坐福德宮時

內心多焦慮。文昌星、文昌星等同宮時，終日忙碌無比。羊刃星、地空星、地劫星等同宮時，煩惱不安定。祿存星、天魁星、天鉞星等同宮時，一生受貴人相助，享福快樂。左輔星、右弼星同宮時，雖然辛苦，但生活有福可享。

文昌星、文昌星在福德宮

一生福份大。能過快樂日子。羊刃星、陀星等同宮時，一生忙碌奔波中。祿存星、天魁星、天鉞星、天輔星、右弼星等同宮時，福份好，壽命也長，一生福祿雙全。

羊刃星、陀羅星在福德宮時

一生勞碌奔波。天魁星、天鉞星等同宮時，晚年方可安逸。左輔星、右弼星等同宮時，一生辛勤努力，忙碌而能享福。地空星、地劫星等同宮時，福份淡薄，一生勞心勞力。

祿存星在福德宮時

一生的福份厚，能過快樂的日子，左輔星、右弼星等同宮時，福份厚一生求福而得福。地空星、地劫星等同宮時，勞心勞力且欠安。

天魁星、天鉞星在福德宮時

一生受貴人相助，享福快樂。天輔星、右弼星等同宮時，一生快樂安逸。

左輔星、右弼星等同宮時

福份厚，一生求福而得福。地空星、地劫星等同宮時，身心不能安寧。

地空星、地劫星在福德宮時

一生憂慮中。

天姚星在福德宮時

非常好色。

化忌星在福德宮時

心不能安寧，也較無口福。

第十三章 父母篇

紫微星坐父母宮詳解

紫微星在「子」或「午」的福德宮時

主廟和旺，主受父母之恩澤很多，父母為具有高度學識教養之人。火星、鈴星、羊刃星、地空星、地劫星一起進入時，與父母的緣份較淺或父母有危症。文曲星、文昌星、祿存星、天魁星、天鉞星、左輔星、右弼星等同宮時，主父母富貴。

紫微星在「卯」或「酉」的父母宮時

和貪狼星同宮，彼此間心靈不曾溝通，情感不得融洽，親子間的關係非常冷淡。火星、鈴星、羊刃星、地空星、地劫星等同宮時，不利雙親，與父母緣薄。文曲星、文昌星、祿存星、天魁星、天鉞星、左輔星、右弼星等同宮時，父母健康長壽。

紫微星在「丑」或「未」的父母宮時

和破軍同宮，與父母緣份薄或生離死別。火星、鈴星、羊刃星、陀羅星、地空星、地劫星等在一起時，不利雙親。文曲星、文昌星、左輔星、右弼星同在時，雖會剋你母親，只是時間比較遲。與天魁星、天鉞星等同宮時，不會刑剋父母。

紫微星在「辰」或「戌」的父母宮時

和天相星同宮，這樣的人不會刑剋父母，受父母恩澤很大。火星、鈴星、羊刃星、陀羅星、地空星、地劫星等同宮的話，會剋雙親之一。文曲星、文昌星、左輔星、右弼星在一起的話，主父母富貴。

紫微星在「寅」或「申」的父母宮時

和天府星同宮，主不剋雙親，且受父母的恩澤很大。火星、鈴星、陀羅星、地空星、地劫星一起進入的話，將剋死雙親之一。文曲星、文昌星、祿存星、天魁星、天鉞星、左輔星、右弼星同宮，主父母富貴。

紫微星在「巳」或「亥」的父母宮時

和七殺星同宮，會剋害父母其中一人，和你的緣份較淡薄。火星、鈴星、陀羅星、地空星、地劫星等同在的話，與父母緣份薄。文曲星、文昌星、祿存星、天魁星、天鉞星、左輔星、右弼星等一起進入的話，不會剋父母，父母壽命長。

天機星坐父母宮詳解

天機星在「子」或「午」的父母宮時

主廟。這樣的人，受父母之恩澤不小，不刑剋父母。火星、鈴星、羊刃星、地空星、地劫星一起進入時，早年即刺害雙親。文曲星、文昌星、祿存星、天魁星、天鉞星、左輔星、右弼星等在一起的話，父母為熱愛學問及藝術之人。

天機星在「卯」或「酉」的父母宮時

和巨門星同宮，主與父母感情較疏遠。火星、鈴星、羊刃星、地空星、地劫星一起進入時，主二姓寄居，重拜父母。文曲星、文昌星、左輔星、右弼星、祿存星等同宮時，也會剋死雙親，只是時間比較遲。天魁星、天鉞星等同宮時，不剋害父母，父母為人溫厚忠實。

天機星在「丑」或「未」的父母宮時

主失。不會刑剋父母，父母壽命很長。火星、鈴星、羊刃星、陀羅星、地空星、地劫星等同宮時，受父母恩澤較小。文曲星、文昌星、天鉞星、天魁星、左輔星、右弼星等同宮的話，父母心地善良，為人忠厚。

天機星在「辰」或「戌」的父母宮時

和天梁星同宮，主受父母疼愛倍加。和火星、鈴星、羊刃星、陀羅星、地空星、地劫星等一起進入的話，與父母緣份薄。文曲星、文昌星、左輔星、右弼星等同宮時，父母長壽，和藹慈祥的人。

天機星在「寅」或「申」的父母宮時

和太陰星同宮，主與父母緣份深厚。火星、陀羅星、地空星、刑剋父母。文昌星、祿存星、天魁星、天鉞星、左輔星、右弼星等同宮的話，倍受父母的深愛。

天機星在「巳」或「亥」的父母宮時

主失，和「丑、未」的情形相同，只是和祿存星同宮時，父母有福澤，不會剋死父母。

太陽星坐父母宮詳解

太陽星在「子」「戌」或「亥」的父母宮時

主失，主剋父親，母親則能健在。火星、鈴星、羊刃星、陀羅星、地空星、地劫星等同宮時，年幼時刑剋父親。文曲星、文昌星、祿存星、天魁星、天鉞星、左輔星、右弼星等都在同一宮時，父母雙全。

太陽星在「午」、「辰」或「巳」的父母宮時

主廟，父親富且貴。火星、鈴星、羊刃星、陀羅星、地空星、地劫星等同宮時，則不利父親，文曲星、文昌星、祿存星、天魁星、天鉞星、左輔星、右弼星等一起進入時，受父母的恩澤很大而出人頭地。

太陽星在「卯」或「酉」的父母宮時

一定和天梁星同宮，情形和「午、辰、巳」相似，只是吉兆比較弱，沒有很強烈的徵兆。

太陽星在「丑」或「未」的父母宮時

和太陰星同宮，父母雙全，不剋害父母。火星、鈴星、羊刃星、陀羅星、地空星、地劫星同宮時，主早年與父親無緣。文曲星、文昌星、左輔星、右弼星等在同一宮時，父母親的助力大，享受雙親的恩惠而出人頭地。

太陽星在「寅」或「申」的父母宮時

和巨門星同宮，與父親之感情不睦，常生爭執。火星、鈴星、陀羅星、地空星、地劫星等一起進入時，與父母緣份淺薄。文曲星、文昌星、祿存星、天魁星、天鉞星、左輔星、右弼星等也同宮時，和父母親的緣份不會特別親密，也不會特別疏遠。

武曲星坐父母宮詳解

武曲星在「子」或「午」的父母宮時

和天府星同宮，父母都很健壯。火星、鈴星、羊刃星、地空星、地劫星等在一起時，則剋害雙親中的一個。文曲星、文昌星、祿存星、天魁星、天鉞星、左輔星、右弼星等都同宮時，與父母之緣份深厚。

武曲星在「卯」或「酉」的父母宮時

和七殺星同宮，對父母會發生刑剋。火星、鈴星、羊刃星、地空星、地劫星等一起進入時，剋害父母以致生死離別。文曲星、文昌星、祿存星、天魁星、天鉞星、左輔星、右弼星等同宮的話，主刑剋父母，過繼或離居可避免。

武曲星在「丑」或「未」的父母宮時

和貪狼星同宮，和「卯、酉」的情形相同。陀羅星一起進入時，和「羊刃星」的配合一樣。

武曲星在「辰」或「戌」的父母宮時

主旺，和「卯、酉」的情況一樣。陀羅星也同宮時，和「羊刃星」的配合也相同。

武曲星在「寅」或「申」的父母宮時

和天相星同宮，情形與「子、午」時相同，陀羅星也在同一宮時，和「羊刃星」的配合相同。

武曲星在「巳」或「亥」的父母宮時

和破軍星同宮，和「卯、酉」的情況相同，陀羅星一起進入時，和「羊刃星」的配合相同。

天同星坐父母宮詳解**天同星在「子」或「午」的父母宮時**

和太陰星同宮，受父母無限的關懷。火星、鈴星、羊刃星、地空星、地劫星等一起進入時，父母緣份較淡，會剋害父母。文曲星、文昌星、祿存星、天魁星、天鉞星、左輔星、右弼星等同宮時，受父母恩澤很大且父母能樂享天年。

天同星在「卯」或「酉」的父母宮時

主旺，情況和「子、午」時相同。

天同星在「丑」或「未」的父母宮時

和巨門星同宮，主與父母感情較疏遠。家中時有糾紛爭執產生。火星、鈴星、羊

刃星陀羅星、地空星、地劫星等一起進入時，對父母會發生刑剋。文曲星、文昌星、天魁星、天鉞星、左輔星、右弼星等同宮時，不剋害父母。

天同星在「辰」或「戌」的父母宮時

主旺，和「子、午」的情形一樣。和陀羅星同在一宮時，和「羊刃星」的配合相同。

天同星在「寅」或「申」的父母宮時

和天梁星同宮，和「子、午」的情況相同，與陀羅星同宮時，和「羊刃星」的配合一樣。

天同星在「亥」或「巳」的父母宮時

主旺，情況和「子、午」相同。與陀羅星同宮時，情形也和「羊刃星」的配合相同。

廉貞星坐父母宮詳解

廉貞星在「子」或「午」的父母宮時

和天相星同宮，這樣的人，主早年受父母操心。火星、鈴星、羊刃星、左輔星、右弼星、地空星、地劫星等一起進入的話，會剋害父母。文曲星、文昌星、天魁星、天鉞星、等同宮時，與父母緣薄、晚年剋害父母。

廉貞星在「卯」或「酉」的父母宮時

和破軍星同宮，主早年即剋害父母。火星、鈴星、羊刃星、左輔星、右弼星、地空星、地劫星等星一起進入的話，主父母感情不和，會刑剋父母。和文曲星、文昌星、天魁星、天鉞星同宮時，與父母緣份淺薄，早年即剋害父母。

廉貞星在「丑」或「未」的父母宮時

和七殺星同宮，情形和「卯、酉」時相同，與陀羅星同宮時，和「羊刃星」的配合同樣。

廉貞星在「辰」或「戌」的父母宮時

和天府星同宮，不會剋死父母。火星、鈴星、羊刃星、陀羅星一起進入時，主幼年時常令雙親擔憂，會剋害父母。文曲星、文昌星、左輔星、右弼星等在一起時，主

受父母疼愛。地空星、地劫星等同宮時，自年幼時即給父母操心惹麻煩。

廉貞星在「寅」或「申」的父母宮時

主旺，情況和「卯、酉」時同樣。與陀羅星同宮時，情形和「羊刃星」的配合相同。

廉貞星在「巳」或「亥」的父母宮時

和貪狼星同宮和「卯、酉」的情形相似。和陀羅星在同宮時，和「羊刃星」配合一樣。

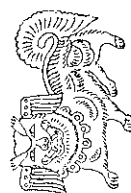

天府星坐父母宮詳解

天府星在「卯」或「酉」的父母宮時

主旺，主父母雙全、無刑剋。火星、鈴星、羊刃星同宮時，會剋父母之一。文曲星、文昌星、祿存星、天魁星、天鉞星、左輔星、右弼星等同宮時，主與父母緣份厚，深受父母之恩澤深遠。地空星、地劫星同宮時，和父母的緣份很薄，與父母意見不合。

天府星在「丑」或「未」的父母宮時

主廟，受父母之恩澤很多，父母為具有高度教養學識之人。火星、鈴星、羊刃星、陀羅星同宮時，和父母的緣份很薄，有刑傷或分居。

天府星在「巳」或「亥」的父母宮時

主旺，和「卯、酉」時一樣。和陀羅星同宮時，與「羊刃星」的配合一樣。

太陰星坐父母宮詳解

太陰星在「卯」、「辰」、或「巳」的父母宮時

主失，和父母的緣份很薄，不利母親。火星、鈴星、羊刃星、陀羅星、地空星、地劫星等同宮時，幼年剋害母親或棄祖過房。文曲星、文昌星、祿存星、天魁星、天鉞星、左輔星、右弼星等同宮時，父母雙全。

太陰星在「酉」、「戌」或「亥」的父母宮時

主廟，入廟主與母親緣份深受母親之恩澤大。火星、鈴星、羊刃星、陀羅星、地空星、地劫星同宮時，中年以後主與母親感情惡劣。文曲星、文昌星、祿存星、天魁星、天鉞星、左輔星、右弼星等同宮時，主受母親恩澤深，雙親為具有高深的學養，且經濟富足之人。

貪狼星坐父母宮詳解

貪狼星在「子」或「午」的父母宮時

主旺，主與父母緣份淺，會剋害父母。火星、鈴星、羊刃星、地空星、地劫星同宮時，須過繼嗣出，否則有刑傷。文曲星、文昌星、左輔星、右弼星、天魁星、天鉞星同宮時，父母心地善良，為人忠厚。

貪狼星在「辰」或「戌」的父母宮時

主旺，和「子、午」一樣。和陀羅星一起進入時，與「羊刃星」的配合一樣。

貪狼星在「寅」或「申」的父母宮時

主失，受父母恩澤較小，父母情感不睦。火星、鈴星、陀羅星、地空星、地劫星等同宮時，主刑剋或早離父母。文曲星、文昌星、祿存星、天魁星、天鉞星、左輔星、右弼星等同宮時，刑剋較輕。

巨門星坐父母宮詳解

巨門星在「子」或「午」的父母宮時

主旺，和父母間關係淡薄常起糾紛。火星、鈴星、羊刃星、地空星、地劫星等同宮時，會剋害父母之感情，不易協調。文曲星、文昌星、天魁星、天鉞星、左輔星、右弼星等同宮時，父母管教子女較嚴。

巨門星在「辰」或「戌」的父母宮時

主失，與雙親之間的感情格格不入。火星、鈴星、羊刃星、地空星、地劫星等同宮時，與父母緣份欠佳。文曲星、文昌星、左輔星、右弼星等同宮時，父母為活潑健朗有責任心。

巨門星在「巳」或「亥」的父母宮時

主失，和「辰、戌」的一樣。和祿存星一起進入父母宮時，雖然是吉星，但稍會剋害父母。天魁星、天鉞星等同宮時，父母為待人和氣，性情持重的人。

天相星坐父母宮詳解

天相星在「卯」或「酉」的父母宮時

主失，主受父母的恩澤很大。火星、鈴星、羊刃星、地空星、地劫星等同宮時，會刑剋父母。文曲星、文昌星、祿存星、天魁星、天鉞星、左輔星、右弼星等同宮時，主享受快樂，無刑剋。

天相星在「丑」或「未」的父母宮時

主廟，主享受快樂，富貴壽考。火星、鈴星、羊刃星、陀羅星、地空星、地劫星同宮時，主父母感情不和，會刑剋父母。文曲星、文昌星、天魁星、天鉞星、左輔星、右弼星等同宮時，受母親恩澤深，雙親為具有高深的學養，且經濟富足之人。

天相星在「巳」或「亥」的父母宮時

代表旺，和「丑、未」一樣，但是比「丑、未」時的吉兆稍差。

天梁星坐父母宮詳解

天梁星在「子」或「午」的父母宮時

主廟，主父母壽命很長。火星、鈴星、羊刃星、地空星、地劫星等同宮時，主刑傷或父子間意見不合。文曲星、文昌星、祿存星、天魁星、天鉞星、左輔星、右弼星等同宮時，父母的壽命長，必得父母之福蔭。

天梁星在「丑」或「未」的父母宮時

主旺，和「子、午」時一樣，但是比「子、午」時的吉兆稍差。和陀羅星一起進入父母宮時，與「羊刃星」的配合一樣。

天梁星在「巳」或「亥」的父母宮時

主失，父母間關係淡薄。火星、鈴星、陀羅星、地空星、地劫星等同宮時，幼年時，親子之感情不和睦。文曲星、祿存星、天魁星、天鉞星、左輔星、右弼星等同宮時，父母管教子女較嚴。

七殺星坐父母宮詳解

七殺星在「子」或「午」的父母宮時

主旺，主剋害父母親，會與父母有生離情形。火星、鈴星、羊刃星、地空星、地劫星等同宮時，父母親感情欠和，意見不一。文曲星、文昌星、祿存星、天魁星、天鉞星、左輔星、右弼星等同宮時，和父母的緣份很薄，少年即離父母。

七殺星在「辰」或「戌」的父母宮時

和「子、午」時一樣。和陀羅星一起進入父母宮時，與「羊刃星」的配合一樣。

七殺星在「巳」或「亥」的父母宮時

和「子、午」時一樣。和陀羅星一起進入父母宮時，與「羊刃星」的配合一樣。

破軍星坐父母宮詳解

破軍星在「子」或「午」的父母宮時

主旺，主早年剋害父親或母親。火星、鈴星、羊刃星、地劫星等同宮時，早年即剋害雙親。文曲星、文昌星、祿存星、天魁星、天鉞星、左輔星、右弼星等同宮時，和父母的緣份很薄，主年輕時即離家自立。

破軍星在「辰」或「戌」的父母宮時

主旺，和「子、午」時一樣。和陀羅星一起進入時，與「羊刃星」配合一樣。

破軍星在「寅」或「申」的父母宮時

主旺，和「子、午」時一樣，但是此「子、午」時的凶兆多。和陀羅星進入時，與「羊刃星」的配合一樣。

其他星座進入父母宮詳解

火星、鈴星進入父母宮時

早年即相剋害。與文曲星、文昌星、羊刃星、陀羅星、祿存星、左輔星、右弼星、地空星、地劫星等同進入父母宮，不利雙親，但是其力量較小，時間也遲緩。

文曲星、文昌星進入父母宮時

主父母身體健康、長壽，並且能受到助力。羊刃星、陀羅星等一起進入父母宮時，福份較低。天魁星、天鉞星、左輔星、右弼星等一起進入父母宮時，會不利父母中之一，但是時間較晚。地空星、地劫星等進入父母宮時，幼年不利雙親。

祿存星進入父母宮時

不會剋父母。左輔星、右弼星等進入父母宮時，可從父母那裡受到很多恩惠。地空星、地劫星等一起進入父母宮時，早年不利雙親。

天魁星、天鉞星進入父母宮時

主受父母惠澤深。左輔星、右弼星等同進入父母宮時可得到父母很大的助力。地空星、地劫星等一起進入父母宮時，父母刑剋較輕。

左輔星、右弼星進入父母宮時

與父母有緣份。和地空星、地劫星一起進入父母宮時，不利父母中之一。

地空星、地劫星進入父母宮時

不利父母中之一。

化忌星進入父母宮時

父母情感不睦，與父母說話較不投機。

第十四章 個性篇

個性解析

命宮主星可以看出一個人的個性，以下為各星所顯現的特性。

〔主星和性格〕

- ◎命宮是紫微星的主星，此人謙恭耿直，伶俐聰明，具有領導能力，唯耳根軟、易受他人影響。
- ◎命宮是天機星的主星，此人頭腦反應好，勤於禮佛，個性溫和善良。具多愁善感、易幻想。
- ◎命宮是太陽星的主星，其人聰明、博愛慈祥，文武雙全，個性開朗外向，坦率不計得失。
- ◎命宮是武曲星的主星，此人個性果斷剛毅，做事有魄力，面對挫折時不服輸。
- ◎命宮是天同星的主星，為人謙虛有禮，個性溫和，心地慈祥，品性耿直，多學少精。
- ◎命宮是廉貞星的主星，其人口才佳，健談。聰明伶俐，交際手腕良好。好冒險、好

賭、脾氣暴躁。

- ◎命宮是天府星的主星，此人度量宏大，樂觀開朗，人際關係良好，處事能力強，較會計較利益的得失。
- ◎命宮是太陰星的主星，其人外表斯文清秀，氣質高雅，博學多能，思考能力佳，膽小懶惰，對愛情看不開。
- ◎命宮是貪狼星的主星，此人頭腦好，反應快，異性緣佳，善解人意，感情較複雜。
- ◎命宮是巨門星的主星，其人口才極佳，反應能力好，頭腦靈活，理解力強，具有口舌是非、多疑之心。
- ◎命宮是天相星的主星，此人人際關係良好，重家庭觀念，處事公正，衣食豐足。做事有頭無尾。
- ◎命宮是天梁星的主星，此人具有仁慈之心，喜愛打抱不平，為最佳之參謀人才。唯賭性強較自誇。
- ◎命宮是七殺星的主星，此人個性剛強，具深謀遠慮，管理能力強，做事精明能幹，不喜受人約束。
- ◎命宮是破軍星的主星，此人破壞力強，脾氣較倔強，凡事力求完美不服輸。遇事較多疑、愛投機冒險。

- ◎命宮是火星、鈴星的主星，其人剛強出眾、毛髮多異、貪狼相遇福更厚。
- ◎命宮是文曲星、文昌星的主星，其人相貌秀麗，聰明伶俐。
- ◎命宮是祿存星的主星，主貴爵、博愛慈祥。
- ◎命宮是羊刃星、陀羅星的主星，其人個性倔強、易有血光之災。
- ◎命宮是天魁星、天鉞星的主星，主有貴氣、博愛仁慈。
- ◎命宮是左輔星、右弼星的主星，其人個性耿直溫和、英俊文雅。
- ◎命宮是驛馬星的主星，此人很活躍，主變動，一生勞碌奔波。
- ◎命宮是地空星、地劫星的主星，主多災不聚財，可研究玄學。

第十五章 造運篇——創造鴻運的方法

一、斗數趨吉避凶法

疾厄是病痛的源頭，可事先加以預防，而交友宮若凶，會因小人而招來麻煩，也可事先加以留意。

1. 疾病的看法

〔疾厄宮〕的主星，顯示生病的部位，以下各星所代表的部位如下：

主星是紫微星——腦

主星是天機星——眉

主星是太陽星——目

主星是武曲星——鼻

主星是廉貞星——口

主星是天府星——膽

主星是太陰星——肝

主星是貪狼星——腎

主星是巨門星——胃

主星是天相星——脾

主星是天梁星——心

主星是七殺星——腸

主星是破軍星——肺

其他的星表示下面的各項：

火星、鈴星——心臟、眼、皮膚。

文曲星、文昌星——大腸、肺、上火下寒、災少。

羊刃星、陀羅星——傷痕、肺、呼吸器、筋骨酸痛。

天魁星、天鉞星——皮膚病、肝膽之疾。

左輔星、右弼星——脾胃不佳、加吉星災少。

地空星、地劫星——胃病、目昏、腹疾及上火下寒等。

化忌星——身體狀況較差。

2. 交友宮的看法

交友宮的主星，顯示小人不利自己之行為如下：

不利名譽的是——紫微星、太陽星、太陰星、天相星、文曲星、文昌星、左輔星、右弼星。

不利精神的是——天機星、天同星、太陽星、文曲星、文昌星。

不利創傷的是——武曲星、破軍星、火星、羊刃星、鈴星、陀羅星。

不利金錢的是——太陽星、武曲星、祿存星、貪狼星、巨門星、破軍星、地空星、地劫星。

可利用〔疾厄宮〕和〔交友宮〕的話，能趨吉避凶。

3. 職業的選擇法

〔官祿宮〕比〔財帛宮〕好的人，適合自己創業。

〔財帛宮〕比〔官祿宮〕好的人，適合受僱於他人。

4. 財運的看法

財運之好壞，可依據〔財帛宮〕裡面之星的廟、旺、失、陷來判斷。其象意如下：

紫微星——工程師、老闆、公職。

天機星——宗教、五金、外務、幕僚（策劃）。

太陽星——法律、外交官、貿易、電器。

廉貞星——精密儀器、電腦、電器。

天同星——百貨服飾、小吃店、遊樂場所。

天府星——老闆、畜牧、策劃。

太陰星——計程車、美的物品（精品、藝品店）、飯店。

貪狼星——教師、美容、藝術。

巨門星——口才、律師、廣播員、西藥。

天相星——服飾店、餐廳、醫藥。

天梁星——中醫師、中醫藥材、股票。

七殺星——軍警、黑社會人物、金屬五金方面。

破軍星——船員、水電、商務、遠洋漁業。

火星、鈴星——重工業。

文曲星、文昌星——學術、作家、文具店、圖書。

羊刃星、陀羅星——軍人、警察。

武曲星——金融機關、生意人、軍警。

二、風水法——依陽宅之坐向而尋求財位

乾宅——財位在東北方。

坎宅——財位在西南方。

艮宅——財位在東方。

震宅——財位在南方。

巽宅——財位在西方。

離宅——財位在西北方。

坤宅——財位在東南方。

兌宅——財位在北方。

了解財位之所在位置，須保持乾淨，放置吉祥物品，以助財運。

三、姓名改造法——依姓名數理之凶數改為吉數

天馬之數：9、10、28、30、39、40，離鄉背井，外地謀生，喜賭好酒色。適合外務工作。

放蕩之數：2、4、9、10、12、14、22、24、28、34、36、42、44，缺乏理智，魄力不夠，膽小怕事，主破財有刑剋。

剛情之數：7、8、17、18，外柔內剛，姓名四格之中，居此數者，易與人不和，合作事業不會長久。

福不全之數：4、9、10、12、14、19、20、22、26、28、30、33、34、39、43、44，家離子散，婚姻多波折，淫蕩，嫉妒心強。

晚婚之數：9、10、12、17、22、28、34、35、38，多屬晚婚之數，適婚年齡宜把握，以免父老子幼。

刑剋之數：4、9、10、12、14、19、20、22、26、28、30、33、34、40、42、43、44，男足以敗家，女則淫蕩，虛多實少，祖業破蕩，六親不利，口舌難免，易招謗怨，其為孤獨。

財官雙美之數：5、15、16、24、32、41、52，白手成家，衣食豐足，一生平安，坐享富貴。

女命最佳字劃：13、15、16、24、31、32、47、48、52、65、67，一生優厚安逸，隨和慷慨，做事積極，聰明能幹。

四、印相改運法——依印相八方位論吉凶

印相學曾被德國諾貝爾作家赫曼·赫塞喻為東方智慧的代表，可見「印相」在中國五術中占其重要地位，其源頭來自中國之易學。《易經》「繫辭傳」中：「易生太極，太極生兩儀，兩儀生四象，四象生八卦。」八卦配合八方位，其道理非常奧妙，融合了印面八方位，由深通命理師精心設計，一顆小小的印章卻包含了名譽，愛情，社交，蓄財，居住，家庭，希望，才智等，間接影響到一個人，一生的榮枯得失。

◎例如：住家風水一個不利的凶宅，容易招惹官司，耗財，口舌是非，損人丁，火災，疾病……等。

若居住在吉宅，夫妻情感好，姻緣佳，較無疾病，大旺人丁，官運佳，日日見財，一生順利，有貴人相助。

住家的風水與人的關係密切，同樣的，持有吉祥印章的人，在不知不覺中，便開啟了所有的旺氣，開創人生新機運。因此，印相的吉凶亦會影響到一個人的吉凶禍福。它就像地理上之靈氣，印相亦具有吸收宇宙磁力及天地間的靈氣，會影響到一個人

之運途。

◎印相八方位論吉凶

依據印面八方位有否污損，斑點，裂痕，缺角，字體細小……等而定吉凶。

- (一) 名譽：吉，成功運好。 凶，小人陷害。
- (二) 愛情：吉，愛情佳。 凶，婚姻不順。
- (三) 社交：吉，交際好。 凶，人際關係差。
- (四) 蓄財：吉，財運佳。 凶，易耗財。
- (五) 居住：吉，不動產多。 凶，購屋困難。
- (六) 家庭：吉，家運好。 凶，多風波，家庭不和。
- (七) 希望：吉，發展性佳。 凶，有志難伸。
- (八) 才智：吉，智慧好。 凶，判斷力錯誤。

◎吉祥印章之治印過程：

1. 擇日良辰，該注意事項：

- (一) 肖鼠：忌選午日或午時。 四肖兔：忌選西日時。
- (二) 肖牛：忌選未日時。 五肖龍：忌選戌日時。
- (三) 肖虎：忌選申日時。 六肖蛇：忌選亥日時。

- (㉔) 肖馬：忌選子日時。
 (㉕) 肖羊：忌選丑日時。
 (㉖) 肖猴：忌選寅日時。
- (㉗) 肖雞：忌選卯日時。
 (㉘) 肖狗：忌選辰日時。
 (㉙) 肖豬：忌選巳日時。

2. 八字之喜用神（以不冲本命生肖）

- (一) 印章主人的八字喜木，可選擇寅卯日時治印開光。
 (二) 印章主人的八字喜火，可選擇巳午日時治印開光。
 (三) 印章主人的八字喜金，可選擇申酉日時治印開光。
 (四) 印章主人的八字喜水，可選擇亥子日時治印開光。
 (五) 印章主人的八字喜土，可選擇辰戌丑未日時治印開光。

3. 東四命，西四命，八宅吉方位求法：

- 其分為①四吉方位：第一吉方位生氣，第二吉方位天醫，
 第三吉方位延年，第四吉方位伏位。
 ②四凶方位：第一凶方位絕命，第二凶方位天煞，
 第三凶方位五鬼，第四凶方位禍害。

五、拜請財神法

如能誠心焚香燒紙，可助您生意興隆，事事如意。

● 祭請財神文

維

中華民國某年，歲次某某。某月某日。某某等。謹致祭於財神之前。曰。惟神權操勝。算盡天下之寶藏。澤被群生。有生財之道。所以上自官府。下至黎民。罔不恪恭而將事，致祝於明神也。某某等常叨利祿之施。詎無報酬之念。况乎禮乃舊典。年有定規。黍稷維馨。粢盛宜潔。非敢瀆神德，聊以表微忱耳。謹具醴牲，荐諸盤皿。惟神鑒之，尚其來歆。

● 請福德正神神咒

拜請欽奉福德神。頂天達地出遊行。鎮守方儀為四正。役護宅舍人安寧。招財進寶有餘慶。長命富貴福壽全。雞鳴狗吠儀用牲。掌管五穀倉廩。凡事祈求皆有應。千災萬禍永不生。弟子信文一心三拜請。土治公。神兵火急如律命。

六、招財進寶法

為什麼有人賺錢如此快？為什麼有人高學歷，賺不到錢？賺錢除了靠運氣外，尚有發財之祕訣。『其方法是用一元滾二元，二元滾四元，……之神奇妙法，須要配合一些複雜的步驟』。因篇幅有限，無法將富有人家祕而不宣之招財進寶法詳細說明，望讀者見諒。

七、制煞法——以八卦原理循環相生，趨吉避凶

用八卦銅錢連成八卦圖，擇日擇時開光，安置宅中，可制凶神，如尖銳物品之沖射、宮符、血光之災。如放在宅中，可鎮宅避邪，避其煞氣，使全家財運、事業亨通。

凡以上創造鴻運之方法，如讀者須本人親自為您服務，煩請將潤金，連同農曆生辰年月日寄至台灣省台南市東興路一七五號，玄心命理擇日館處理，當可趨吉避凶，遠離多災多難，生離死別，以求富貴榮華，爵祿榮昌，事事如意，財源滾滾。服務電話：(06) 2351006 陳緒剛
郵政劃撥帳號：033208555

第十六章 容貌篇

容貌詳解

◎ 要了解容貌，首先要看「命宮」的主星，再觀察各星，即可明瞭。

〔主星和容貌〕

- ◎ 命宮是紫微星主星時，此人眉清目秀、兩目有神、形貌厚重。
- ◎ 命宮是天機星主星時，此人額頭寬闊、眼睛銳利、長方形臉。
- ◎ 命宮是太陽星主星時，此人臉形飽滿、皆為俊男美女。
- ◎ 命宮是武曲星主星時，此人方圓臉、粗眉寬額、面帶威嚴。
- ◎ 命宮是天同星主星時，此人一臉福相、外表斯文、清秀高雅。
- ◎ 命宮是廉貞星主星時，此人，眼大、瑞莊清秀、甲字型臉。
- ◎ 命宮是天府星主星時，此人天庭飽滿、外表清秀厚重。
- ◎ 命宮是太陰星主星時，此人氣質文雅、眼睛大且漂亮。
- ◎ 命宮是貪狼星主星時，此人中等身材、眼睛靈活、耳廓反出。
- ◎ 命宮是巨門星主星時，此人眉細長、清秀敦厚、較嚴肅。

- ◎命宮是天相星主星時，此人端莊清秀、俊男美女型。
- ◎命宮是天梁星主星時，此人天庭高、眉長、易禿頭。
- ◎命宮是七殺星主星時，此人眼大靈活、有威嚴感。
- ◎命宮是破軍星主星時，此人眉寬背厚、行坐腰斜。
- ◎命宮是火星、鈴星主星時，此人毛髮異常，不大喜講話。
- ◎命宮是文曲星、文昌星主星時，此人，眉目清秀，聞一知十。
- ◎命宮是羊刃星主星時，此人體態矯健，有福相。
- ◎命宮是天魁星、天鉞星主星時，此人有威嚴，天乙貴人。
- ◎命宮是左輔星、右弼星主星時，此人，容貌端正，聰明靈巧。
- ◎命宮是地空星、地劫星主星時，此人鼻子朝上、鼻仰而露不聚財。

第十七章 從主星看臉型圖表

- ①紫微星——印堂
- ②天機星——眉
- ③武曲星——鼻
- ④廉貞星——唇
- ⑤太陽星——目
- ⑥天同星——耳
- ⑦天府星——天庭
- ⑧太陰星——田宅
- ⑨貪狼星——淚堂
- ⑩巨門星——奸門
- ⑪天相星——顴骨
- ⑫天梁星——法令
- ⑬七殺星——腮骨（顎）
- ⑭破軍星——下顎

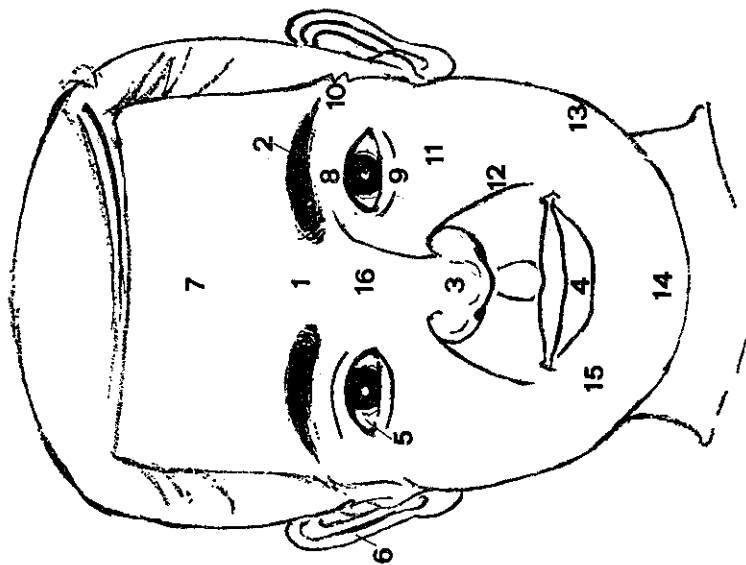

- ⑮ 火星、鈴星——齒
- ⑯ 文曲星、文昌星——疾厄（鼻梁）

〔副星和部位的狀態〕

- 羊刃星、陀羅星——傷痕
- 天魁星、天鉞星——秀外慧中
- 左輔星、右弼星——普通
- 地空星、地劫星——污點
- 祿存星——豐滿
- 化忌星——畸形

第十八章 從十二宮看臉型圖表

- ① 命・身宮——印堂
- ② 父母宮——日角・月角
- ③ 兄弟宮——眉毛
- ④ 夫妻宮——奸門
- ⑤ 子女宮——淚堂
- ⑥ 帛帛宮——金庫（鼻翹）
- ⑦ 疾厄宮——鼻背
- ⑧ 遷移宮——邊地
- ⑨ 交友宮——法令
- ⑩ 事業宮——天庭
- ⑪ 田宅宮——田宅
- ⑫ 福德宮——腮骨（顎）

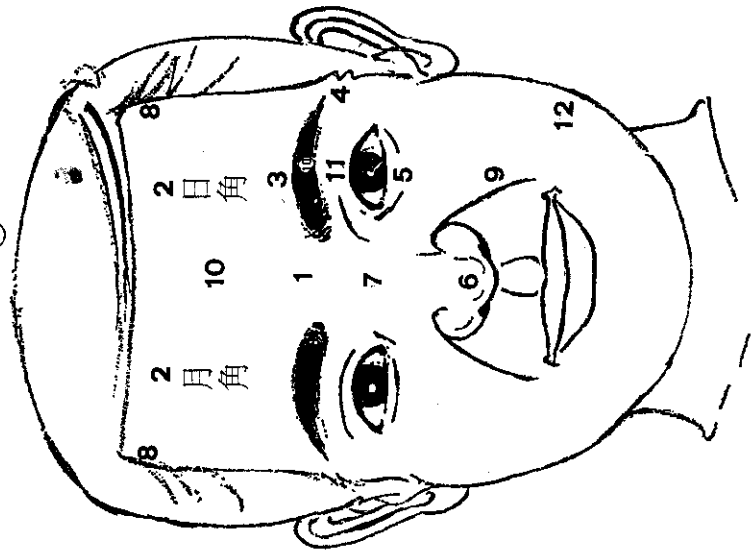

第十九章 紫微斗數專有名詞解釋

本 宮

主事宮曰本方又稱本宮，譬如命宮主終身全局，若問終身以命宮為本宮，又譬如看財帛，就以財帛為本宮，以本宮內主星來判斷，當本宮內無十四顆主星其中一顆，必須借用對宮主星為主，譬如子女為主宮，則其對宮為田宅宮。

主星（十四顆主星）

紫微、天機、太陽、武曲、天同、廉貞、天府、太陰、貪狼、巨門、天相、天梁、七殺、破軍。

鄰 方

本宮之前一位及後一位曰鄰方，亦稱夾。或曰輔。

四 吉

祿、貴、權、科，四吉。祿即祿存，化祿。貴即天魁、天鉞。權即化權。科即化科。

廟旺陷

在十四顆主星，太陽、太陰，有無反背，力量最大，太陽星在寅宮到午宮，為廟旺，作吉論。太陰星在申宮到子宮，為廟旺，作吉論。其他主星依此論之。

對 宮

本宮之六沖宮曰對方，亦稱對宮。

三 方

即為命宮、財帛宮、事業宮。

四 方

本方、對方、合方、鄰方，合稱四方。

三夾命凶

三夾是空劫、羊陀、火鈴。

三夾若在命，則凶多吉少，雖凶也吉。

八夾命吉

八夾是紫府，左右、昌曲、魁鉞、日月、雙科、雙祿、雙權，夾命是也。

八夾在命，如吉多凶少，雖凶也吉。

四馬地

寅、申、巳、亥四宮稱為四馬之地，又為五行的長生之地，又稱為「四長生地」。一生較勞碌奔波，自尋苦惱，生活的變動性強，喜歡四處為家。

四墓庫

辰、戌、丑、未四宮稱為四墓庫，五行十二長生為墓庫之位，代表收藏、壓力之意。立命於此之人，主孤高，沒什麼外來助力，一生中容易與家人親友分離，保守孤立。

四沐浴地

子、午、卯、酉四宮稱為四沐浴地，又稱桃花地。坐命於此表一生中較易接近桃花、酒色之事。朋友較多，人緣好。

天羅地網宮

戌亥為天羅、辰巳為地網、辰又為天罡、戌為地魁。立命於此，有志較難伸。

六吉星

天魁、天鉞、左輔、右弼、文昌、文曲六星，合稱為六吉星。六吉星為乙級星，能逢凶化吉，消災解厄。

六煞星

擎羊、陀羅、火星、鈴星、地空、地劫六星，稱為六煞星，主帶來災厄、製造災難。

大限

大限是以十年為一個單位，一個大限，代表一個人一生中某十年的運程。

流年

指該年的運程吉凶。例如今年為戊寅年，故寅宮為今年的流年。

小限

看流年運程的一種。流年是以前支所入宮位代表今年。小限是以歲數所入宮位，稱「小限」。本人論命不用小限，以免取出的答案，模稜兩可，讓人不知如何去何從才好。

會、照、遇、加遇、逢

這些名詞皆代表星曜於某個宮位是互相感應的代名詞。其含意如同三方四正。

格局

指紫微斗數中，幾顆星會在一起而形成的名稱。如金輦扶玉馬，紫府相朝垣

等。是為何利於用來判斷一個人的命格及對吉、凶事的抵抗能力。

體用

任何事物皆有體用，紫微斗數也不例外。例如看流年運程的吉凶，以流年為體，大限為用。或以本命盤為體，大限為用，論斷一個人一生的成敗禍福。

廟

指某顆星入某宮時的作用剛好是最強的時候。也表示該顆星能發揮十分的優

點。

平

指星曜在此宮沒有什麼大影響力，想要影響他星的能力也用不出來。

陷

指星曜落入此宮位時，凶性大增，吉性消失。

閑

表示此顆星曜沒有吉凶。要依靠其它主星的力量來突顯此星曜。

●南斗星系表

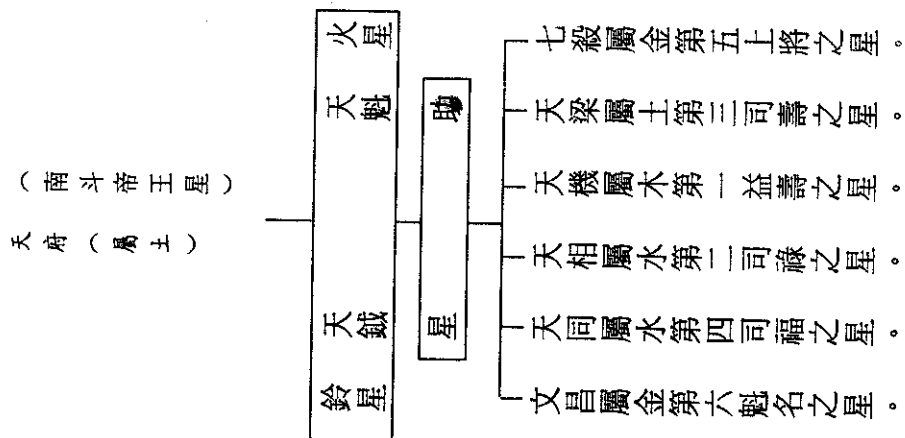

● 北斗星系表

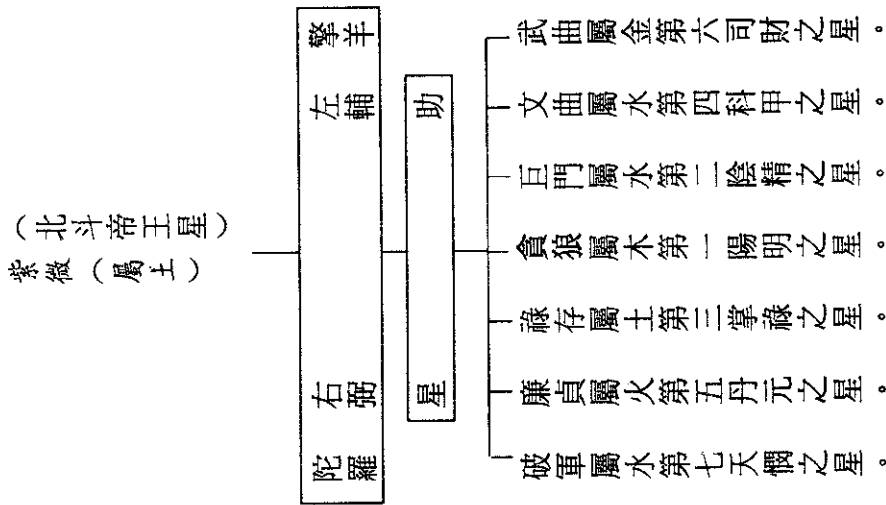

日光節約時間表 (修正正確生時用)

民國	幾月 (幾月 (陽曆))	陰曆
68	7 月 1 日至 9 月 30 日	6 月 2 日至 8 月 20 日
69	7 月 1 日至 9 月 30 日	6 月 3 日至 8 月 21 日
70	7 月 1 日至 9 月 30 日	6 月 4 日至 8 月 22 日
71	7 月 1 日至 9 月 30 日	6 月 5 日至 8 月 23 日
72	7 月 1 日至 9 月 30 日	6 月 6 日至 8 月 24 日
73	7 月 1 日至 9 月 30 日	6 月 7 日至 8 月 25 日
74	7 月 1 日至 9 月 30 日	6 月 8 日至 8 月 26 日
75	7 月 1 日至 9 月 30 日	6 月 9 日至 8 月 27 日
76	7 月 1 日至 9 月 30 日	6 月 10 日至 8 月 28 日
77	7 月 1 日至 9 月 30 日	6 月 11 日至 8 月 29 日
78	7 月 1 日至 9 月 30 日	6 月 12 日至 8 月 30 日
79	7 月 1 日至 9 月 30 日	6 月 13 日至 8 月 31 日
80	7 月 1 日至 9 月 30 日	6 月 14 日至 8 月 31 日
81	7 月 1 日至 9 月 30 日	6 月 15 日至 8 月 31 日
82	7 月 1 日至 9 月 30 日	6 月 16 日至 8 月 31 日
83	7 月 1 日至 9 月 30 日	6 月 17 日至 8 月 31 日
84	7 月 1 日至 9 月 30 日	6 月 18 日至 8 月 31 日
85	7 月 1 日至 9 月 30 日	6 月 19 日至 8 月 31 日
86	7 月 1 日至 9 月 30 日	6 月 20 日至 8 月 31 日
87	7 月 1 日至 9 月 30 日	6 月 21 日至 8 月 31 日
88	7 月 1 日至 9 月 30 日	6 月 22 日至 8 月 31 日
89	7 月 1 日至 9 月 30 日	6 月 23 日至 8 月 31 日
90	7 月 1 日至 9 月 30 日	6 月 24 日至 8 月 31 日
91	7 月 1 日至 9 月 30 日	6 月 25 日至 8 月 31 日
92	7 月 1 日至 9 月 30 日	6 月 26 日至 8 月 31 日
93	7 月 1 日至 9 月 30 日	6 月 27 日至 8 月 31 日
94	7 月 1 日至 9 月 30 日	6 月 28 日至 8 月 31 日
95	7 月 1 日至 9 月 30 日	6 月 29 日至 8 月 31 日
96	7 月 1 日至 9 月 30 日	6 月 30 日至 8 月 31 日
97	7 月 1 日至 9 月 30 日	6 月 31 日至 8 月 31 日
98	7 月 1 日至 9 月 30 日	6 月 31 日至 8 月 31 日
99	7 月 1 日至 9 月 30 日	6 月 31 日至 8 月 31 日
100	7 月 1 日至 9 月 30 日	6 月 31 日至 8 月 31 日

51 年至 62 年間、65 年、67 年均未實施，自 69 年後不再施行日光節約時間。

〔諸星星情解說〕

文昌星

庚金、主科甲。

居身命主人幽閑儒雅，清秀聰明，博聞廣記，機變異常，一舉成名，福壽雙全，縱四煞沖破也不為下賤論。

眉目分明，相貌俊麗，富貴雙全，先難後易，中晚年有聲名。

女命加吉得地，衣祿充足，四煞沖破，宜作偏房或僧道，加權祿厚重有師號。

文曲星

癸水，主科甲，臨身命作科第之客，入仕無疑，落陷則桃花浪漫。居官祿面君從政，單居身命逢凶曜，作無名辯客。

女命不宜，水性楊花，忌入士宮，喜祿存，來化解，若廟旺主清秀聰明而貴。

左輔星

戊土，帝極主宰，守身命諸宮降福，相貌敦厚，慷慨，風流，紫府祿權三合，主文武大貴，火陀沖破，富貴不久，宜僧道清閑。

右弼星

癸水，守身命文墨精通，紫府同垣，財官雙美，文武雙全，羊陀沖破，下局斷之。女命賢良有志，縱殺沖破不為賤，僧道清閑。

天魁、天鉞星

歌曰：魁鉞命身陷遇昌 常人得此足錢糧 官員遇此高遷擢 必定當年面帝王

斗中司科，入命坐貴向貴，左右吉聚富貴，二星為上界和合之神，遇紫府日月曲權祿，少年娶美妻，有難得貴人助，天魁為陽貴人，天鉞為陰貴人並帶桃花。

祿存星

歌曰：限中若遇祿來臨 爵位高遷佐聖明 常庶相逢當大貴 自然蓄積廣金銀
己土、主人貴爵、掌人壽基。

守身命主人慈厚信直，通文濟楚，女人清淑，機巧能幹，有君子之志。

獨守身命無吉扶，乃守財奴，逢吉逞權，遇凶逞敗，最嫌落入空亡，不能降福。

擎羊星

歌曰：祿前一位安擎羊 上將逢之福祿加 更得貴人相守照 兵權萬里壯皇家
屬金，北斗助星，化氣曰刑。守身命性粗行暴孤單。視親為疏，翻恩為怨，又主血光，刑傷，入命一生中定有一次大傷害，難以忘懷。化氣曰刑。

陀羅星

歌曰：限遇陀羅事亦多 必然忍耐要謙和 若無吉曜同相會 須教一夢入南柯

化氣曰忌，主拖泥帶水，昏暗不明，又主骨頭撞傷，守身命，心行不正，性剛威猛，作事進退，橫成橫破，飄蕩不定。

火星

歌曰：火星得地限宮逢 喜氣盈門百事通 仕官逢之皆發福 常人得此財豐隆
丙火，南斗浮星。性氣沈毒，剛強出眾，毛髮多異，唇齒有傷，更會羊陀，襁褓必災，過房出養，二姓延生，女潔旺地，邪淫陷地，刑夫剋子，下賤勞碌。

鈴星

歌曰：限至鈴星事若何 貪狼相遇福還多 更加入廟逢諸吉 富貴聲揚處處歌
丁火，性格沈吟，形貌多異，威名有勢，喜會貪狼，威鎮邊庭，廟旺財貴，陷地孤寒，羊陀來合，孤單無祖，殘傷帶疾。

地空星

乃空亡星，主多災，不聚財。古有「半空折翅」之說，一般的情況是錢財得而復失，在人生的旅程中，受到打擊相當的嚴重。

坐命者，無論男女命，皆主幼年坎坷如失學、失怙、體弱多病，災厄連連。個性方面較為獨特，頗有自己的看法與人生觀，不擅言詞，善變，有頭腦，肯思想，一生成敗多端，飄泊勞碌，不合群，六親無靠。不行正道，浪費錢財，但由於聰明、智慧、思考能力強，故研究玄學能有獨到的見解，有點神經質。

地劫星

歌曰：劫星二限若相逢 未免當年無禍危 太歲殺臨多疾厄 官符星遇有官非

劫是劫財的意思，頗善爭取，惟每多因小失大。例如同他人告貸，終必加付利息歸還。地劫除不利錢財之外，也不利於感情。

坐命者，一生多損耗，生性頑劣，喜怒無常，敢做敢為，不行正道，邪僻，狂妄，不服輸。與凶星同度，與人寡和是非多爭。

空劫合論

空劫是時來星，所不同的地方是地空為空出，是得而復失；地劫為劫入，得來頗為辛勞。例如地空臨夫妻，每常婚後多波折；臨於財帛多浪費。地劫入夫妻，表婚前多磨，或幾度婚姻；入財帛，則沒錢心裡不踏實，總會設法張羅一些在身邊。

空劫入命，一生貧苦飄泊；入財福，一生貧賤，多為錢財苦勞。限年逢定主破耗，損財。女命逢空劫，不利感情，宜晚婚，空劫同進財福線，不管事業做多大，永遠是錢財不夠用，不免借貸。

台輔星

此星是一顆錦上添花的星，能配合主星的成就，增加聲望與榮譽，有輔助的性質。主星有力量時遇台輔星更生輝，上班族頗利於升遷，從商者亦視為吉利。

台輔星入命，其人眉目清秀，看起來有智慧，事實上其智慧能力出眾。

封誥星

為封彰之星，以今之用語就是「記功、嘉獎、犒賞」等。入命有社會地位，喜逢右弼星。為人穩重、踏實、智慧、精明、達練、世故。

天刑星

入命在寅卯、酉戌為廟地，主權威；申子辰，巳午亥為平和，丑未為陷地。個性孤獨、高傲、不很合群。並非不喜交朋友，而是對朋友某些活動，拒絕參加。有才幹，一生多勞碌，性格剛直，脾氣不好。

入命會有肢體災傷情事。會廉貞、巨門，會有官訟是非，廟地掌刑殺大權。

天姚星

桃花星。臨於命宮或福德，加遇咸池，紅鸞，一生容易接近異性。

天姚臨命宮，其人眉目分明，動作輕浮，入廟姿態優美、性格、有謀略。學

術方面頗有天份，談吐優雅，外向，喜歡裝飾，虛榮。陷地生性多疑，深沈，不信任別人，令人摸不清楚。

解神星

此星與龍池，鳳閣同夾天府或天相，有排解的力量，可逢凶化吉，消災解難。如遇有力的主星，效果更佳，對一些凶象的小星，如吊客，喪門等有化解的功能。又如七殺逢白虎、擎羊、主血光之災，遇解神可化解。

天巫星

加會有利之主星，可以發揮它的功能，否則沒有效用。天巫星通常是表現於流年、主晉升，若遇煞星冲破則無效。

天巫入大限，流年逢祿馬，謂之「天巫趕馬」，主調動，升遷。

天月星

主疾病，臨於疾厄宮主多病，逢有力主星或六吉星可化解。但入大限，流年

的疾厄時，乃主生病。天月入本命疾厄與煞星同宮，且命宮與福德之星性不吉，主帶疾延生。

陰煞星

是一顆業力星，主小人多。所犯的小人都潛伏的，事先無法預知的。

陰煞入命，其特性為猜疑，嫉妒，加羊陀，心性陰沉暗地裡行事心狠。

通常流年遷移出現陰煞，當年許多不順，那是邪靈在作祟，宜請有道之人解之。

天馬星

主奔馳，遷動，遠行。坐命一生多動少靜，限年逢主遷動。個性好動，外向，不安於現實，變化多端，一生勞碌奔波，喜戶外活動。

入命，少小離鄉背井，在外創業。性急，喜會祿存或化祿於命身宮。

紫府會天馬，謂「扶輿馬」，主在外奔波有貴人扶持，名利雙收。少年考試如意，中年人利於升遷，或有好的發展。

天馬逢日月叫「雌雄馬」，表做事積極，講究效率，肯負責，在廟旺地，成功容易。

天馬與太陽同宮，稱為「貴馬」又叫「雄馬」，主名聲上揚。

天馬遇太陰叫「雌馬」，做事穩紮穩打。

天馬與紫殺同臨在巳亥叫「權馬」，主大權在握。

與火星同宮叫「戰馬」，有衝勁，勇猛好戰。

與陀羅同宮叫「折足馬」，做事拖延不順。

天馬與七殺同宮加擎羊，為「負屍馬」，做事徒勞無功，白費心機。

大耗星

大耗主耗財，也會耗長上。其性格浮華，輕財，幻想多，六親緣薄。大限逢大耗，落入父母，主父母不吉。

大耗合吉多，主進財多於支出，好客，慷慨，度量天，不分好壞，不辨是非，皆大歡喜。

大耗會惡煞或同宮，且正星落陷，主此人寒酸刻薄，貪飲等下流之輩。

天空星

入命主有理想，有抱負，善思考。與紅鸞同宮無論男女，主受歡迎的人。與落陷的天機星同宮，空有一肚子理想，不切實際。此星雖亦為空星，惟對錢財較不構成威脅，以吉星論。

命身逢天空，淡薄名利，主孤，晚婚。加華蓋，孤辰，寡宿，更是晚婚，或終身不結婚。

天空星有一通性：逢吉不吉，逢凶不凶。

天哭與天虛星

天哭主刑剋，與巨門同度主是非，守於命宮，一生哭哭啼啼的事特別多，天哭入命，幼年時特別愛哭。

天虛為虛耗之星，與破軍同，會增大其力量。

天哭入命，經常一臉煩悶憂鬱的樣子，個性孤僻，不合群。思想灰色，悲觀消極。受打擊時容易厭世。女命幻想多，感情衝動，尤以廉，破在卯酉合地劫，

感情不順時，會想自殺。

天虛入命，容貌孤寒，好吹噓，好欺瞞，陽奉陰違，華而不實，六親無靠，一生在外飄泊。天虛在福德同論。

天虛加祿存，化祿，豐衣足食。加天刑、羊刃、刑傷不利。

哭，虛夾大限，或分守大限流年（含小限），定主破敗，孝服等事。

入夫妻，主夫妻間經常會不和順。

入子女，幼兒請別人帶。

在財帛，主破耗。

在疾厄，身體不健康，有逢大限入疾厄，定然破耗不安寧。

在遷移，少小離家。

在官祿，華而不實，天虛尤驗。

在福德，勞碌。

在父母加煞，主父母早喪，或本身破相。

第二十章 如何排命盤

一、命盤——依据一個人的年、月、日、時，干支五行……的關係，繪成下列之表格，填入表格內，依此格式填入命盤。

●不論男女將十二地支填入表格內，依此格式填命盤

申	酉	戌	亥
未	農曆 年 月 日 時		子
午	局		丑
巳	辰	卯	寅

一、排盤方法

十天干：甲、乙、丙、丁、戊、己、庚、辛、壬、癸。

◎甲、丙、戊、庚、壬屬陽。陽年生人，男為陽男，女為陽女。

◎乙、丁、己、辛、癸屬陰。陰年生人，男為陰男，女為陰女。

十二地支：子、丑、寅、卯、辰、巳、午、未、申、酉、戌、亥。

二、月干排法——依据年干求取出來的。

其歌訣如下：

甲己之年起丙寅。

乙庚之年起戊寅。

丙辛之年起庚寅。

丁壬之年起壬寅。

戊癸之年起甲寅。

● 干求法圖表

本生 年干	十二宮	寅	卯	辰	巳	午	未	申	酉	戌	亥	子	丑
		甲 己	丙 丁	戊 己	庚 辛	壬 癸	甲 乙	丙 丁	戊 己	庚 辛	壬 癸	甲 乙	丙 丁
乙 庚	戊 己	庚 辛	壬 癸	甲 乙	丙 丁	戊 己	庚 辛	壬 癸	甲 乙	丙 丁	戊 己	庚 辛	壬 癸
丙 辛	庚 辛	壬 癸	甲 乙	丙 丁	戊 己	庚 辛	壬 癸	甲 乙	丙 丁	戊 己	庚 辛	壬 癸	甲 乙
丁 壬	壬 癸	甲 乙	丙 丁	戊 己	庚 辛	壬 癸	甲 乙	丙 丁	戊 己	庚 辛	壬 癸	甲 乙	丙 丁
戊 癸	甲 乙	丙 丁	戊 己	庚 辛	壬 癸	甲 乙	丙 丁	戊 己	庚 辛	壬 癸	甲 乙	丙 丁	戊 己

● 例一、求88年，己卯年，天干為己，寅之天干為丙

壬 申	癸 酉	甲 戌	乙 亥
辛 未			丙 子
庚 午			丁 丑
己 巳	戊 辰	丁 卯	丙 寅

時辰之認識——以地支為標準。每一時辰計兩小時，分為12個時辰，計24小時。

子時——23 ~ 01 點	午時——11 ~ 13 點
丑時——01 ~ 03 點	未時——13 ~ 15 點
寅時——03 ~ 05 點	申時——15 ~ 17 點
卯時——05 ~ 07 點	酉時——17 ~ 19 點
辰時——07 ~ 09 點	戌時——19 ~ 21 點
巳時——09 ~ 11 點	亥時——21 ~ 23 點

時干排法——須先求出生日之日干，遵其生時，即可知時的天干。

古人有一首：「五鼠遁日起時訣」。

甲己還生甲
乙庚丙作初
丙辛生戊子
丁壬庚子宿
戊癸推壬子

●時干求法圖表

	日 時	
	干	時
子	11	1
丑	1	3
寅	3	5
卯	5	7
辰	7	9
巳	9	11
午	11	1
未	1	3
申	3	5
酉	5	7
戌	7	9
亥	9	11

日 時	子	丑	寅	卯	辰	巳	午	未	申	酉	戌	亥
甲己	甲子	乙丑	丙寅	丁卯	戊辰	己巳	庚午	辛未	壬申	癸酉	甲戌	乙亥
乙庚	丙子	丁丑	戊寅	己卯	庚辰	辛巳	壬午	癸未	甲申	乙酉	丙戌	丁亥
丙辛	戊子	己丑	庚寅	辛卯	壬辰	癸巳	甲午	乙未	丙申	丁酉	戊戌	己亥
丁壬	庚子	辛丑	壬寅	癸卯	甲辰	乙巳	丙午	丁未	戊申	己酉	庚戌	辛亥
戊癸	壬子	癸丑	甲寅	乙卯	丙辰	丁巳	戊午	己未	庚申	辛酉	壬戌	癸亥

● 安命宮及身宮的起法

歌訣：由寅宮起一月，順數至出生月，再以逆數至生時之地支，便是「命宮」。順數至生時，便是「身宮」。

● 例一、農曆九月未時出生，其命宮在「卯」，身宮在「巳」

7月 寅 申	8月 丑 酉	9月 子 戌	
6月 卯 未	寅宮當一月順數至 九月逆數至生時即 為命宮		亥 子
5月 辰 午	3月 午 辰	2月 未(命宮) 卯	1月 丑 寅

7月 申	8月 酉	9月 子 戌	丑 亥
6月 未	寅宮當一月順數至 九月順數至生時即 為「身宮」		寅 子
5月 午	4月 未(身宮) 巳	3月 午 辰	卯 丑 寅
2月 巳 卯	1月 辰 寅		

● 安命宮及身宮表

生 月	命		身		子		丑		寅		卯		辰		巳		午		未		申		酉		戌		亥		
	命	身	命	身	命	身	命	身	命	身	命	身	命	身	命	身	命	身	命	身	命	身	命	身	命	身	命	身	
正	寅	卯	辰	巳	午	未	申	酉	戌	亥	子	丑	寅	卯	辰	巳	午	未	申	酉	戌	亥	子	丑	寅	卯	辰	巳	午
二	卯	辰	巳	午	未	申	酉	戌	亥	子	丑	寅	卯	辰	巳	午	未	申	酉	戌	亥	子	丑	寅	卯	辰	巳	午	未
三	辰	巳	午	未	申	酉	戌	亥	子	丑	寅	卯	辰	巳	午	未	申	酉	戌	亥	子	丑	寅	卯	辰	巳	午	未	申
四	巳	午	未	申	酉	戌	亥	子	丑	寅	卯	辰	巳	午	未	申	酉	戌	亥	子	丑	寅	卯	辰	巳	午	未	申	酉
五	午	未	申	酉	戌	亥	子	丑	寅	卯	辰	巳	午	未	申	酉	戌	亥	子	丑	寅	卯	辰	巳	午	未	申	酉	戌
六	未	申	酉	戌	亥	子	丑	寅	卯	辰	巳	午	未	申	酉	戌	亥	子	丑	寅	卯	辰	巳	午	未	申	酉	戌	亥
七	申	酉	戌	亥	子	丑	寅	卯	辰	巳	午	未	申	酉	戌	亥	子	丑	寅	卯	辰	巳	午	未	申	酉	戌	亥	子
八	酉	戌	亥	子	丑	寅	卯	辰	巳	午	未	申	酉	戌	亥	子	丑	寅	卯	辰	巳	午	未	申	酉	戌	亥	子	丑
九	戌	亥	子	丑	寅	卯	辰	巳	午	未	申	酉	戌	亥	子	丑	寅	卯	辰	巳	午	未	申	酉	戌	亥	子	丑	寅
十	亥	子	丑	寅	卯	辰	巳	午	未	申	酉	戌	亥	子	丑	寅	卯	辰	巳	午	未	申	酉	戌	亥	子	丑	寅	卯
十一	子	丑	寅	卯	辰	巳	午	未	申	酉	戌	亥	子	丑	寅	卯	辰	巳	午	未	申	酉	戌	亥	子	丑	寅	卯	辰
十二	丑	寅	卯	辰	巳	午	未	申	酉	戌	亥	子	丑	寅	卯	辰	巳	午	未	申	酉	戌	亥	子	丑	寅	卯	辰	巳

附註：凡四月生人，作下月論。

● 定十二宮表 (按命宮，男女俱從逆轉，切記莫順行)

餘宮 \ 命宮	子	丑	寅	卯	辰	巳	午	未	申	酉	戌	亥
兄弟	亥	子	丑	寅	卯	辰	巳	午	未	申	酉	戌
夫妻	戌	亥	子	丑	寅	卯	辰	巳	午	未	申	酉
子女	酉	戌	亥	子	丑	寅	卯	辰	巳	午	未	申
財帛	申	酉	戌	亥	子	丑	寅	卯	辰	巳	午	未
疾厄	未	申	酉	戌	亥	子	丑	寅	卯	辰	巳	午
遷移	午	未	申	酉	戌	亥	子	丑	寅	卯	辰	巳
友僕	巳	午	未	申	酉	戌	亥	子	丑	寅	卯	辰
事業	辰	巳	午	未	申	酉	戌	亥	子	丑	寅	卯
田宅	卯	辰	巳	午	未	申	酉	戌	亥	子	丑	寅
福德	寅	卯	辰	巳	午	未	申	酉	戌	亥	子	丑
父母	丑	寅	卯	辰	巳	午	未	申	酉	戌	亥	子
身宮	身宮常附於他宮之內，不一定身命同宮。											

● 定十二宮天干表

十二宮 \ 本生年干	寅	卯	辰	巳	午	未	申	酉	戌	亥	子	丑
甲 己	丙	丁	戊	己	庚	辛	壬	癸	甲	乙	丙	丁
乙 庚	戊	己	庚	辛	壬	癸	甲	乙	丙	丁	戊	己
丙 辛	庚	辛	壬	癸	甲	乙	丙	丁	戊	己	庚	辛
丁 壬	壬	癸	甲	乙	丙	丁	戊	己	庚	辛	壬	癸
戊 癸	甲	乙	丙	丁	戊	己	庚	辛	壬	癸	甲	乙

●定五行局

以命宮之干支，依六十甲納音求出五行局

六十甲子五行納音表

- 甲子乙丑海中金，丙寅丁卯爐中火，戊辰己巳大林木，庚午辛未路傍土，壬申癸酉劍鋒金。
- 甲戌乙亥山頭火，丙子丁丑潤下水，戊寅己卯城頭土，庚辰辛巳白蠟金，壬午癸未楊柳木。
- 甲申乙酉泉中水，丙戌丁亥屋上土，戊子己丑霹靂火，庚寅辛卯松柏木，壬辰癸巳長流水。
- 甲午乙未砂中金，丙申丁酉山下火，戊戌己亥平地木，庚子辛丑壁上土，壬寅癸卯金箔金。
- 甲辰乙巳覆燈火，丙午丁未天河水，戊申己酉大驛土，庚戌辛亥釵釧金，壬子癸丑桑柘木。
- 甲寅乙卯大溪水，丙辰丁巳沙中土，戊午己未天上火，庚申辛酉石榴木，壬戌癸亥大海水。
- 起局數：局數之起法係以命宮所坐之位來決定，局數總共有五局：1.水二局 2.木三

局 3.金四局 4.土五局 5.火六局

注意：以「出生年干」對「命宮地支」——以定局數

定五行局表

本生 年干	命 宮	子 丑		寅 卯		辰 巳		午 未		申 酉		戌 亥	
		甲	己	水二局	火六局	木三局	土五局	金四局	火六局	水二局	木三局	土五局	金四局
乙	庚	火六局	土五局	金四局	木三局	水二局	土五局	火六局	金四局	木三局	水二局	土五局	火六局
丙	辛	土五局	木三局	水二局	金四局	火六局	土五局	木三局	水二局	金四局	火六局	土五局	木三局
丁	壬	木三局	金四局	火六局	水二局	土五局	金四局	木三局	水二局	火六局	土五局	金四局	木三局
戊	癸	金四局	水二局	土五局	火六局	木三局	水二局	土五局	金四局	木三局	火六局	土五局	金四局

起紫微表：

●例如：木三局：生日：11日出生，對表查看紫微星在「辰」。餘此類推

五行局	生日	一初	二初	三初	四初	五初	六初	七初	八初	九初	十初	十一	十二	十三	十四	十五	十六	十七	十八	十九	二十	廿一	廿二	廿三	廿四	廿五	廿六	廿七	廿八	廿九	三十
水二局	丑	寅	寅	卯	卯	辰	辰	巳	巳	午	午	未	未	申	申	酉	酉	戌	戌	亥	亥	子	子	丑	丑	寅	寅	卯	卯	辰	
木三局	辰	丑	寅	巳	寅	卯	午	卯	辰	未	辰	巳	申	巳	午	酉	午	未	戌	未	申	亥	申	酉	子	酉	戌	丑	戌	亥	
金四局	亥	辰	丑	寅	子	巳	寅	卯	丑	午	卯	辰	寅	未	辰	巳	卯	申	巳	午	辰	酉	午	未	巳	戌	未	申	午	亥	
土五局	午	亥	辰	丑	寅	未	子	巳	寅	卯	申	丑	午	卯	辰	酉	寅	未	辰	巳	戌	卯	申	巳	午	亥	辰	酉	午	未	
火六局	酉	午	亥	辰	丑	寅	戌	未	子	巳	寅	卯	亥	申	丑	午	卯	辰	子	酉	寅	未	辰	巳	丑	戌	卯	申	巳	午	

●五行納音局

(按生年干及命宮所臨宮位而定局。)

丙申	丁酉	戊戌	己亥
山下火	山下火	平地木	平地木
乙未	丙辛之年		庚子
沙中金			壁上土
甲午			辛丑
沙中金			壁上土
癸巳	壬辰	辛卯	庚寅
長流水	長流水	松柏木	松柏木

壬申	癸酉	甲戌	乙亥
劍鋒金	劍鋒金	山頭火	山頭火
辛未	甲己之年		丙子
路旁土			潤下水
庚午			丁丑
路旁土			潤下水
己巳	戊辰	丁卯	丙寅
大林木	大林木	爐中火	爐中火

戊申	己酉	庚戌	辛亥
大驛土	大驛土	釵釧金	釵釧金
丁未	丁壬之年		壬子
天河水			桑柘木
丙午			癸丑
天河水			桑柘木
乙巳	甲辰	癸卯	壬寅
覆燈火	覆燈火	金箔金	金箔金

甲申	乙酉	丙戌	丁亥
井泉水	井泉水	屋上土	屋上土
癸未	乙庚之年		戊子
楊柳木			霹靂火
壬午			己丑
楊柳木			霹靂火
辛巳	庚辰	己卯	戊寅
白鐵金	白鐵金	城頭土	城頭土

庚申	辛酉	壬戌	癸亥
石榴木	石榴木	大海水	大海水
己未	戊癸之年		甲子
天上火			海中金
戊午			乙丑
天上火			海中金
丁巳	丙辰	乙卯	甲寅
沙中土	沙中土	大溪水	大溪水

● 安紫微諸星表

星級	紫微	甲					子	丑	寅	卯	辰	巳	午	未	申	酉	戌	亥
		廉貞	天同	武曲	太陽	天機												
		辰	未	申	酉	戌	亥	子	丑	寅	卯	辰	巳	午	未	申	酉	戌
		巳	申	酉	戌	亥	子	丑	寅	卯	辰	巳	午	未	申	酉	戌	亥
		午	酉	戌	亥	子	丑	寅	卯	辰	巳	午	未	申	酉	戌	亥	子
		未	戌	亥	子	丑	寅	卯	辰	巳	午	未	申	酉	戌	亥	子	丑
		申	亥	子	丑	寅	卯	辰	巳	午	未	申	酉	戌	亥	子	丑	寅
		酉	子	丑	寅	卯	辰	巳	午	未	申	酉	戌	亥	子	丑	寅	卯
		戌	丑	寅	卯	辰	巳	午	未	申	酉	戌	亥	子	丑	寅	卯	辰
		亥	寅	卯	辰	巳	午	未	申	酉	戌	亥	子	丑	寅	卯	辰	巳

● 定天府表

紫微	子	丑	寅	卯	辰	巳	午	未	申	酉	戌	亥
天府	辰	卯	寅	丑	子	亥	戌	酉	申	未	午	巳



●安天府諸星表

星級	天府		諸星											
	子	丑	寅	卯	辰	巳	午	未	申	酉	戌	亥	子	
甲	太陰	丑	寅	卯	辰	巳	午	未	申	酉	戌	亥	子	
	貪狼	寅	卯	辰	巳	午	未	申	酉	戌	亥	子	丑	
	巨門	卯	辰	巳	午	未	申	酉	戌	亥	子	丑	寅	
	天相	辰	巳	午	未	申	酉	戌	亥	子	丑	寅	卯	
	天梁	巳	午	未	申	酉	戌	亥	子	丑	寅	卯	辰	
	七殺	午	未	申	酉	戌	亥	子	丑	寅	卯	辰	巳	
	破軍	戌	亥	子	丑	寅	卯	辰	巳	午	未	申	酉	

●安干系諸星表

星級	年干											
	甲	乙	丙	丁	戊	己	庚	辛	壬	癸	子	丑
甲	祿存	寅	卯	巳	午	巳	午	申	酉	亥	子	子
	擎羊	卯	辰	午	未	午	未	酉	戌	子	丑	丑
	陀羅	丑	寅	辰	巳	辰	巳	未	申	戌	亥	亥
甲	天魁	丑	子	亥	亥	丑	子	丑	午	卯	卯	卯
	天錢	未	申	酉	酉	未	申	未	寅	巳	巳	巳
甲	化祿	廉貞	天機	天同	太陰	貪狼	武曲	太陽	巨門	天梁	破軍	破軍
	化權	破軍	天梁	天機	天同	太陰	貪狼	武曲	太陽	紫微	巨門	巨門
	化科	武曲	紫微	文昌	天機	右弼	天梁	太陰	文曲	左輔	太陰	太陰
	化忌	太陽	太陰	廉貞	巨門	天機	文曲	天同	文昌	武曲	貪狼	貪狼
乙	天官	未	辰	巳	寅	卯	酉	亥	酉	戌	午	午
	天福	酉	申	子	亥	卯	寅	午	巳	午	巳	巳
乙	天廚	巳	午	子	巳	午	申	寅	午	酉	亥	亥

● 安支系諸星表

星名	本生年支											
	子	丑	寅	卯	辰	巳	午	未	申	酉	戌	亥
天哭	午	巳	辰	卯	寅	丑	子	亥	戌	酉	申	未
天虛	午	未	申	酉	戌	亥	子	丑	寅	卯	辰	巳
龍池	辰	巳	午	未	申	酉	戌	亥	子	丑	寅	卯
鳳閣	戌	酉	申	未	午	巳	辰	卯	寅	丑	子	亥
華蓋	辰	丑	戌	未	辰	丑	戌	未	辰	丑	戌	未
咸池	酉	午	卯	子	酉	午	卯	子	酉	午	卯	子
天德	酉	戌	亥	子	丑	寅	卯	辰	巳	午	未	申
月德	巳	午	未	申	酉	戌	亥	子	丑	寅	卯	辰
孤辰	寅	寅	巳	巳	巳	申	申	申	亥	亥	亥	寅
寡宿	戌	戌	丑	丑	丑	辰	辰	辰	未	未	未	戌
蜚廉	申	酉	戌	巳	午	未	寅	卯	辰	亥	子	丑
破碎	巳	丑	酉	巳	丑	酉	巳	丑	酉	巳	丑	酉
天才	命宮	父母	福德	田宅	事業	交友	遷移	疾厄	財帛	子女	夫妻	兄弟
天壽	由身宮起子，順行，數至本生年支，即安天壽星。											

● 安月系諸星表 (按本生月安之)

級星	諸星	本生月											
		正月	二月	三月	四月	五月	六月	七月	八月	九月	十月	十一月	十二月
甲	左輔	辰	巳	午	未	申	酉	戌	亥	子	丑	寅	卯
	右弼	戌	酉	申	未	午	巳	辰	卯	寅	丑	子	亥
乙	天刑	酉	戌	亥	子	丑	寅	卯	辰	巳	午	未	申
	天姚	丑	寅	卯	辰	巳	午	未	申	酉	戌	亥	子
乙	天巫	巳	申	寅	亥	巳	申	寅	亥	巳	申	寅	亥
	天月	戌	巳	辰	寅	未	卯	亥	未	寅	午	戌	寅
	陰煞	寅	子	戌	申	午	辰	寅	子	戌	申	午	辰

● 安日系諸星表 (按本生日安之)

星級	諸星	安	星	方	法
乙	三台	從左輔上起初一，順行，數到本日生。			
	八座	從右弼上起初一，順行，數到本日生。			
乙	恩光	從文昌上起初一，順行，數到本日生再退後一步。			
	天貴	從文曲上起初一，順行，數到本日生再退後一步。			

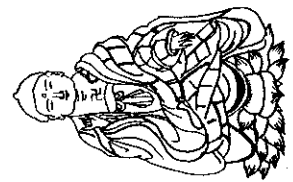

● 安時系諸星表 (按本生時安之)

		本生時		子	丑	寅	卯	辰	巳	午	未	申	酉	戌	亥	
甲	甲	戌午寅	文昌	戌	酉	申	未	午	巳	辰	卯	寅	丑	子	亥	
			文曲	辰	巳	午	未	申	酉	戌	亥	子	丑	寅	卯	
		辰子申	火星	丑	寅	卯	辰	巳	午	未	申	酉	戌	亥	子	寅
			鈴星	卯	辰	巳	午	未	申	酉	戌	亥	子	丑	寅	寅
		丑酉巳	火星	寅	卯	辰	巳	午	未	申	酉	戌	亥	子	丑	寅
			鈴星	戌	亥	子	丑	寅	卯	辰	巳	午	未	申	酉	酉
	未卯亥	火星	酉	戌	亥	子	丑	寅	卯	辰	巳	午	未	申	申	
		鈴星	戌	亥	子	丑	寅	卯	辰	巳	午	未	申	酉	酉	
	乙		地劫	亥	子	丑	寅	卯	辰	巳	午	未	申	酉	戌	戌
			地空	亥	戌	酉	申	未	午	巳	辰	卯	寅	丑	子	子
	乙		台輔	午	未	申	酉	戌	亥	子	丑	寅	卯	辰	巳	巳
			封誥	寅	卯	辰	巳	午	未	申	酉	戌	亥	子	丑	丑

● 安子年斗君表

星名/生時	子	丑	寅	卯	辰	巳	午	未	申	酉	戌	亥
正月	子	丑	寅	卯	辰	巳	午	未	申	酉	戌	亥
二月	亥	子	丑	寅	卯	辰	巳	午	未	申	酉	戌
三月	戌	亥	子	丑	寅	卯	辰	巳	午	未	申	酉
四月	酉	戌	亥	子	丑	寅	卯	辰	巳	午	未	申
五月	申	酉	戌	亥	子	丑	寅	卯	辰	巳	午	未
六月	未	申	酉	戌	亥	子	丑	寅	卯	辰	巳	午
七月	午	未	申	酉	戌	亥	子	丑	寅	卯	辰	巳
八月	巳	午	未	申	酉	戌	亥	子	丑	寅	卯	辰
九月	辰	巳	午	未	申	酉	戌	亥	子	丑	寅	卯
十月	卯	辰	巳	午	未	申	酉	戌	亥	子	丑	寅
十一月	寅	卯	辰	巳	午	未	申	酉	戌	亥	子	丑
十二月	丑	寅	卯	辰	巳	午	未	申	酉	戌	亥	子

註：自子年斗君所落之宮位起子，即為本流年之斗君。

● 諸星在十二宮廟旺利陷表

宮/廟度	廟	旺	得地	利益	平	和	不得地	陷
子	機府陰相梁破 祿	武同貪 巨	昌曲		紫廉			陽羊火鈴
丑	相武府陰貪 祿昌羊陀曲	梁破	火鈴	廉		陽同巨		機
寅	廉府巨相梁 殺祿火鈴	紫陽陰	機武破	同	貪曲			昌陀
卯	陽巨梁祿 巨	紫機殺	府	武貪昌火 鈴	同廉			陰相破羊
辰	武府貪梁 羊陀	陽破	紫相昌曲	機廉	同			陰巨火鈴
巳	同昌曲祿	紫陽巨	府相火鈴		機武殺			梁廉陰貪 陀
午	紫機相梁 破祿火鈴	貪巨殺			廉	陰		同昌曲羊
未	紫武府貪 羊陀	梁破曲	陽相	廉昌火鈴		同陰巨		機
申	廉巨相殺祿	紫同	機陽武府 破昌曲	陰	貪			梁陀火鈴
酉	巨昌曲祿	陰機殺	梁火鈴	武貪	陽同廉			相破羊
戌	武府貪梁殺 羊陀火鈴	陰破	紫相	機廉	同	陽		巨昌曲
亥	同陰祿	紫巨曲	府相	昌火鈴	機武殺			梁陽廉貪 陀

● 十二生旺庫表

系星	星名	五行局		水二局		木三局		金四局		土五局		火六局	
		順	逆	陽男	陰男	陽男	陰男	陽男	陰男	陽男	陰男	陽男	陰男
		陰女	陽女	陰女	陽女	陰女	陽女	陰女	陽女	陰女	陽女	陰女	陽女
十二生旺庫表	長生	申		亥		巳		申		寅			
	沐浴	酉	未	子	戌	午	辰	酉	未	卯	丑		
	冠帶	戌	午	丑	酉	未	卯	戌	午	辰	子		
	臨官	亥	巳	寅	申	申	寅	亥	巳	巳	亥		
	帝旺	子	辰	卯	未	酉	丑	子	辰	午	戌		
	衰	丑	卯	辰	午	戌	子	丑	卯	未	酉		
	病	寅	寅	巳	巳	亥	亥	寅	寅	申	申		
	死	卯	丑	午	辰	子	戌	卯	丑	酉	未		
	墓	辰	子	未	卯	丑	酉	辰	子	戌	午		
	絕	巳	亥	申	寅	寅	申	巳	亥	亥	巳		
	胎	午	戌	酉	丑	卯	未	午	戌	子	辰		
	養	未	酉	戌	子	辰	午	未	酉	丑	卯		

● 流年歲前星表

星名	年支	子	丑	寅	卯	辰	巳	午	未	申	酉	戌	亥
歲建	子	丑	寅	卯	辰	巳	午	未	申	酉	戌	亥	
晦氣	丑	寅	卯	辰	巳	午	未	申	酉	戌	亥	子	
喪門	寅	卯	辰	巳	午	未	申	酉	戌	亥	子	丑	
貫索	卯	辰	巳	午	未	申	酉	戌	亥	子	丑	寅	
官符	辰	巳	午	未	申	酉	戌	亥	子	丑	寅	卯	
小耗	巳	午	未	申	酉	戌	亥	子	丑	寅	卯	辰	
大耗	午	未	申	酉	戌	亥	子	丑	寅	卯	辰	巳	
龍德	未	申	酉	戌	亥	子	丑	寅	卯	辰	巳	午	
白虎	申	酉	戌	亥	子	丑	寅	卯	辰	巳	午	未	
天德	酉	戌	亥	子	丑	寅	卯	辰	巳	午	未	申	
甲客	戌	亥	子	丑	寅	卯	辰	巳	午	未	申	酉	
病符	亥	子	丑	寅	卯	辰	巳	午	未	申	酉	戌	

●安大限表

五行局		水二局		木三局		金四局		土五局		火六局	
大限宮	陰陽男	陽男	陰男	陽男	陰男	陽男	陰男	陽男	陰男	陽男	陰男
	女	陰女	陽女	陰女	陽女	陰女	陽女	陰女	陽女	陰女	陽女
命	宮	2 ~ 11	2 ~ 11	3 ~ 12	3 ~ 12	4 ~ 13	4 ~ 13	5 ~ 14	5 ~ 14	6 ~ 15	6 ~ 15
兄	弟	112 ~ 121	12 ~ 21	113 ~ 122	13 ~ 22	114 ~ 123	14 ~ 23	115 ~ 124	15 ~ 24	116 ~ 125	16 ~ 25
夫	妻	102 ~ 111	22 ~ 31	103 ~ 112	23 ~ 32	104 ~ 113	24 ~ 33	105 ~ 114	25 ~ 34	106 ~ 115	26 ~ 35
子	女	92 ~ 101	32 ~ 41	93 ~ 102	33 ~ 42	94 ~ 103	34 ~ 43	95 ~ 104	35 ~ 44	96 ~ 105	36 ~ 45
財	帛	82 ~ 91	42 ~ 51	83 ~ 92	43 ~ 52	84 ~ 93	44 ~ 53	85 ~ 94	45 ~ 54	86 ~ 95	46 ~ 55
疾	厄	72 ~ 81	52 ~ 61	73 ~ 82	53 ~ 62	74 ~ 83	54 ~ 63	75 ~ 84	55 ~ 64	76 ~ 85	56 ~ 65
遷	移	62 ~ 71	62 ~ 71	63 ~ 72	63 ~ 72	64 ~ 73	64 ~ 73	65 ~ 74	65 ~ 74	66 ~ 75	66 ~ 75
僕	役	52 ~ 61	72 ~ 81	53 ~ 62	73 ~ 82	54 ~ 63	74 ~ 83	55 ~ 64	75 ~ 84	56 ~ 65	76 ~ 85
官	祿	42 ~ 51	82 ~ 91	43 ~ 52	83 ~ 92	44 ~ 53	84 ~ 93	45 ~ 54	85 ~ 94	46 ~ 55	86 ~ 95
田	宅	32 ~ 41	92 ~ 101	33 ~ 42	93 ~ 102	34 ~ 43	94 ~ 103	35 ~ 44	95 ~ 104	36 ~ 45	96 ~ 105
福	德	22 ~ 31	102 ~ 111	23 ~ 32	103 ~ 112	24 ~ 33	104 ~ 113	25 ~ 34	105 ~ 114	26 ~ 35	106 ~ 115
父	母	12 ~ 21	112 ~ 121	13 ~ 22	113 ~ 122	14 ~ 23	114 ~ 123	15 ~ 24	115 ~ 124	16 ~ 25	116 ~ 125

安大限的方法

大限的安法有分陽男、陰男、陽女、陰女。

以陽男、陰女為一組，由命宮起大限順行。

以陰男、陽女為一組，由命宮起大限逆行。

有人提出命宮不起大限的說法。實乃無稽之談，命宮當然起大限，難道每個人皆沒有童年嗎？

水二局由 2 ~ 11 歲為第一大限。

木三局由 3 ~ 12 歲為第一大限。

金四局由 4 ~ 13 歲為第一大限。

土五局由 5 ~ 14 歲為第一大限。

火六局由 6 ~ 15 歲為第一大限。

●安小限表

小限值宮										本生年支							
小限之歲										寅午戌		申子辰		巳酉丑		亥卯未	
										男	女	男	女	男	女	男	女
一	一三	二五	三七	四九	六一	七三	八五	九七	一〇九	辰	辰	戌	戌	未	未	丑	丑
二	一四	二六	三八	五〇	六二	七四	八六	九八	一一〇	巳	卯	亥	酉	申	午	寅	子
三	一五	二七	三九	五一	六三	七五	八七	九九	一一一	午	寅	子	申	酉	巳	卯	亥
四	一六	二八	四〇	五二	六四	七六	八八	一〇〇	一二二	未	丑	丑	未	戌	辰	辰	戌
五	一七	二九	四一	五三	六五	七七	八九	一〇一	一二三	申	子	寅	午	亥	卯	巳	酉
六	一八	三〇	四二	五四	六六	七八	九〇	一〇二	一二四	酉	亥	卯	巳	子	寅	午	申
七	一九	三一	四三	五五	六七	七八	九一	一〇三	一二五	戌	戌	辰	辰	丑	丑	未	未
八	二〇	三二	四四	五六	六八	八〇	九二	一〇四	一二六	亥	酉	巳	卯	寅	子	申	午
九	二一	三三	四五	五七	六九	八一	九三	一〇五	一二七	子	申	午	寅	卯	亥	酉	巳
一〇	二二	三四	四六	五八	七〇	八二	九四	一〇六	一二八	丑	未	未	丑	辰	戌	戌	辰
一一	二三	三五	四七	五九	七一	八三	九五	一〇七	一二九	寅	午	申	子	巳	酉	亥	卯
一二	二四	三六	四八	六〇	七二	八四	九六	一〇八	一二〇	卯	巳	酉	亥	午	申	子	寅

●生年四化表

年干	四化	化	祿	化	權	化	科	化	忌
甲	年	廉	貞	破	軍	武	曲	太	陽
乙	年	天	機	天	梁	紫	微	太	陰
丙	年	天	同	天	機	文	昌	廉	貞
丁	年	太	陰	天	同	天	機	巨	門
戊	年	貪	狼	太	陰	右	弼	天	機
己	年	武	曲	貪	狼	天	梁	文	曲
庚	年	太	陽	武	曲	太	陰	天	同
辛	年	巨	門	太	陽	文	曲	文	昌
壬	年	天	梁	紫	微	左	輔	武	曲
癸	年	破	軍	巨	門	太	陰	貪	狼

星位的十二地支和十二宮

紫微斗數論命，是依星與星，星與十二地支，星與十二宮四化祿、權、科、忌來論斷一個人的富貴貧賤。

1. 主星廟陷旺失

主星吉凶判定，可參照「廟、陷、旺、失」四種關係，而有所不同。

「廟」表示最吉的徵兆。

「陷」表示最惡的徵兆。

「旺」表示吉的徵兆。

「失」表示普通的徵兆。

2. 星座和十二宮

斗數中的，星座在十二宮也會因星之所在宮位不同，而有所不同的徵兆吉凶。

十二宮的含義

紫微斗數是中國古代的一種占術，可用來趨吉避凶，它是依據人的出生年、月、日、時之「天干」、「地支」，將星斗的性質，配合陰陽五行，易經卦理，排成一份命盤、藉著命盤十二宮位來推論一人的事業、婚姻、財運……等。

「命宮」：可看出一個人的個性、長相及所從事的行業，男命較注重三方四正，女命以福德、夫妻、子女為主。

「父母宮」：工作時可為上司，也可代表長輩，並主我們與父母的關係，也可當相貌來看。

「兄弟宮」：可看兄弟姊妹之情誼，與母親之關係，也是夫妻之橋樑。

「夫妻宮」：看婚姻之組合、婚姻生活是否美滿、配偶的相貌。

「子女宮」：看子女品質之好壞，是否能出人頭地，屬下之好壞。

「財帛宮」：收財的方法，財帛的「帛」字，代表一個人的穿著是否講究。

「疾厄宮」：看一個人的身體及最弱的器官，身心之好壞。

「遷移宮」：看一個人外出環境之好壞，在外是否有貴人幫忙。

「交友宮」：朋友對我們的態度，可能遭遇之情況、屬下的忠誠及助力。

「福德宮」：看一個人精神之狀況，愉快或煩憂、財之來源。

「事業宮」：看小孩子之學業，大人所從事之行業。

「田宅宮」：看早年家境之好壞，房子之坐向，財庫好壞。

以上是十二宮最基本的含義，也是紫微斗數論命最重要的部份，望讀者多加運用。



例一：

天機 天文 錢昌	火地天 星空刑	紫微權 天福	天封 貴誥	破軍 天馬
乙巳 (兄弟) 16-25	丙 (命宮) 6-15	丁未 (父母)	戊 (福德)	
地寡劫宿	七殺 鳳閣	壬午	己酉 (田宅)	文曲 紅鸞
甲 (夫妻) 26-35	天魁 天梁 太陽 祿 天喜 恩光	女命三十一年十月 日巳時	陀羅 姚符 天官 府 廉貞 天官池	
癸 (子女) 36-45	水二局		庚 (事業)	
白虎	天武 相曲 忌	天同 巨門	太陰 台輔	
壬 (財帛)	癸 (疾厄)	壬 (遷移)	辛亥 (交友)	
	大右左 耗弼輔 科	天學 羊 天虛	祿存	
	貪狼	食		

歌曰：紫微垣內吉星臨，二限相逢福祿興，常人得過多財福，官貴逢之職位陞。

紫微入女命吉凶訣

紫微女命守身宮，天府尊星同到宮，更得吉星同主照，金冠封贈福滔滔。

(午)宮安命：紫微一廟

甲丁己生人，位至公卿。丙戊生人，成敗帶疾。府相同來會命宮，食祿萬鐘。女命、吉貴美、旺夫益子。

命格分析：

女命紫微化權，三方會煞星，此種命格之人在六親的緣份也非常薄弱。先天個性強、不服輸，對事主觀很強。

兄弟宮：

天機、文昌、天鉞居兄弟宮，主兄弟頭腦好、清秀聰明，博聞廣記。

夫妻宮：

七殺、寡宿、地劫等星居夫妻宮，主配偶能力強，夫妻緣薄，易有意外之災，須晚婚。

子女宮：

太陽、天梁、天魁、天喜、咸池等星居子女宮，主子女長得英俊、漂亮。子女的成

就高，具有貴氣，允文允武。

財帛宮：

武曲忌、天相、白虎居此宮，主財來財去，波折大、財易出問題。

疾厄宮：

天同、巨門、左輔、右弼等星居此宮，主腎臟、膀胱、尿道、暗病，見左輔化科，易有貴人相助。

遷移宮：

貪狼、天虛、天哭、擎羊居此宮，主出外應酬多、是非亦多。在外勞碌，易起爭執。

交友宮：

太陰、祿存等星同宮，入廟，主貴人多、朋友幫助大。

事業宮：

廉貞、天府、天姚、陀羅、華蓋等星居此宮，主為商場人士，金融機構，因見陀羅，事業多糾紛。

田宅宮：

文曲、紅鸞居此宮，所居住的環境，附近易有學校，學者專家、文藝家。

福德宮：

破軍、天馬、鈴星、喪門、孤辰居此宮，主做事果斷、凡事都由自己動手，較勞心勞神，內心多憂愁。

父母宮：

天貴居此宮，未見主星、主父母英俊聰明。

第一大限：2歲～11歲

丙午大限為廉貞化忌入事業宮，三方會到武曲忌，廉貞忌，主此大運書讀得不好，愛玩，叛逆性強，不喜受拘束。

第二大限：12歲～21歲

乙巳大運為本命兄弟宮，天機化祿，三方會到太陰、祿存、紅鸞、天喜等一些桃花星，主異性緣佳。於是水到渠成與人同居，並在此大運結婚。

第三大限：22歲～31歲

甲辰大運坐本命夫妻宮，七殺見地劫，古書言：七殺會羊陀火鈴空劫乃不順，剋三妻。婚姻是不宜早婚，但他偏偏早婚，隱藏了凶象，不利婚姻的危機。甲干太陽化忌，為大限的兄弟宮，他是夫妻的橋樑。大限夫妻宮武曲忌，造成夫妻的感情很不融洽，這種狀況要維持婚姻很難，因此，男娶女嫁互不相干，了結這段婚姻。此命格不宜

早婚。

此命格第四限又再婚而離婚，丈夫又過逝，因此，看破了人生紅塵，於是信佛唸經，了渡餘生。



例二：

廉貞 天刑 身 康 (福德)	天錢 紅鸞 天府 天武曲 天同	天刑 康 (福德)	火咸 星池 辛 (田宅)	破軍 壬戌 (事業)	天同 右文 曲弼 科 孤辰 癸 (交友)
天梁 祿存 鈴星 丁 (兄弟)16-25	天錢 七殺 三台 己 (父母)	天梁 祿存 鈴星 丁 (兄弟)16-25	女命五十七年十二月 日未時 戊申	火六局	天武曲 天府 天官 姚符 甲 (遷移)
天梁 祿存 鈴星 丁 (兄弟)16-25	天梁 祿存 鈴星 丁 (兄弟)16-25	天梁 祿存 鈴星 丁 (兄弟)16-25	紫微 天相 丙 (夫妻)26-35	天巨 門機 忌 乙卯 (子女)36-45	天魁 天喜 天陰 權 天喜 乙丑 (疾厄)
天梁 祿存 鈴星 丁 (兄弟)16-25	天梁 祿存 鈴星 丁 (兄弟)16-25	天梁 祿存 鈴星 丁 (兄弟)16-25	紫微 天相 丙 (夫妻)26-35	天巨 門機 忌 乙卯 (子女)36-45	天魁 天喜 天陰 權 天喜 乙丑 (疾厄)
天梁 祿存 鈴星 丁 (兄弟)16-25	天梁 祿存 鈴星 丁 (兄弟)16-25	天梁 祿存 鈴星 丁 (兄弟)16-25	紫微 天相 丙 (夫妻)26-35	天巨 門機 忌 乙卯 (子女)36-45	天魁 天喜 天陰 權 天喜 乙丑 (疾厄)

歌曰：七殺之星主啾啾，作事艱難俱有失，更加惡曜在限中，主有官災多病疾。

七殺入女命吉凶訣

女命愁逢七殺星，平生作事果斷聰明，氣高志大無男女，不免刑夫歷辛苦。

(午)宮安命：七殺一旺

甲丁巳年生人，財官格。丙戊年生人，中平。庚壬午戌生人，不喜。有謀略，加吉亦必歷受艱辛。輔弼昌曲拱照，掌生殺之權，富貴出眾。逢四殺沖破，若不夭折，亦主陣仗多凶，有戰亡之危。

命格分析：

此女屬七殺俯斗格，羊刃在午宮，乃馬頭帶箭格，七殺坐命之人，個性剛強不服輸。做起事來衝勁十足，是方方正正的人，不會徇私，不會偷雞摸狗的人。

兄弟宮：

天梁、祿存、鈴星居兄弟宮，主兄弟不和、為財訴訟。

夫妻宮：

紫微、天相、陀羅、地空、白虎星居夫妻宮，主配偶眼光高，聰明伶俐。見羊陀、空劫，主刑剋，喜歡的對象為端莊體面之人。

子女宮：

天機忌、巨門、文昌、左輔居此宮，主子女頭腦反應快思考力佳，個性善良溫和，口才佳，見煞星，子女較孤單。

財帛宮：

貪狼化祿，天馬等星居此宮，主財佳，橫發。會享受。

疾厄宮：

太陽、太陰化權、天喜、天魁居此宮，主身強體壯，一生較無疾病。預防被撞擊。

遷移宮：

武曲、天府、天姚、官府居此宮，主出外佳，因武曲主財，天府主庫，稱為財入財庫，以出外較佳，有貴人相助，他鄉發財。

交友宮：

天同、文曲、右弼化科等星居交友宮，主朋友多，來自各層面，朋友重感情，以文人為多，氣質風度不錯。

事業宮：

破軍居此宮，主武職，或靠技術專長立身。

田宅宮：

咸池、火星居此宮，主祖業破敗，會因田產而訴訟，陽宅易有瑕疵。

福德宮：

廉貞、天刑居此宮，主較勞心，心神不安，較無福享受。

父母宮：

天鉞、紅鸞、寡宿居此宮，主父母可掌權，能得到父母寵愛，父母在的時候，本身較無權勢。

第一大限：6 ~ 15 歲 戊午大限，三方會到貪狼化祿及本命祿，主此大限，物質享受富裕，較喜歡學習各式才藝。

第二大限：16 ~ 25 歲

丁巳大限為本命兄弟宮，天梁、祿存會到太陰化祿，天同化權在遷移宮，古書言：天同、天梁巳亥宮，為飄蕩格，此大限又被空劫夾，因此在航空公司上班。化忌在大限的夫妻宮，因此對選擇配偶的條件較為挑剔找不到理想對象。

第三大限：26 ~ 35 歲

丙辰大限、天同化祿，在大限疾厄宮，顯得心情特別愉快，又見到大限的夫妻宮，貪狼化祿，主較多人追求，追求之人條件都不錯，因此機會較多，所以在此大限（30 歲）找到理想之對象而結婚。